

POLIZA DE GARANTIA SOLO PARA MEXICO



DJGM, S.A. DE C.V.

R.F.C. DJG-140305-GN9

Gabriel Mancera No. 1041 Col. Del Valle. C.P.

03100, Benito Juárez. México, Ciudad de

México. Tel.: (55) 6719-9202

MEXICO

PRODUCTO: MARCA:

MODELO: FECHA DE COMPRA:

DJGM, S.A. DE C.V. (DOREL MEXICO). Garantiza este producto en todas y cada una de sus partes contra defectos de fábrica y mano de obra por 3 meses, contados a partir de la fecha de compra.

PARA APLICAR LA GARANTIA:

Favor de presentar esta póliza debidamente sellada por la tienda y la factura o comprobante de compra junto con el producto, en el lugar donde lo adquirió o en el domicilio del Centro de Servicio especificado en esta garantía.

Los gastos de transportación del producto serán erogados razonablemente por la empresa cuando el producto este dentro de la cobertura de la garantía y por las razones en que aplique.

Para adquirir partes y refacciones puede hacerlo directamente en el Centro de Servicio autorizado.

CASOS EN QUE NO APLICA LA GARANTIA:

Cuando el producto se hubiera utilizado en condiciones diferentes a las normales y para el uso que está destinado.

Cuando el producto no se hubiera utilizado de acuerdo con las especificaciones normales de uso y basado en el instructivo incluido en el mismo.

El producto ha sido reparado o modificado por personas o en lugares diferentes al Centro de Servicio indicado en esta Garantía.

CENTRO DE SERVICIO Y VENTA DE REFACCIONES

Av. Jesús del Monte No. 41 Piso 5, Col. Ex Hda Jesús de Monte, C.P. 52764 Huixquilucan, Edo. De México, México, Tel. (55) 6719-9202



**MODELOS:
SFHC01S**



Silla Alta TRAVERSE

Para niños de hasta 6 meses y un peso máximo de 15 kg

Las imágenes solo son ilustrativas. Los estilos y colores pueden variar. El producto puede no incluir accesorios en algunos modelos. Los accesorios son sólo ilustrativos en algunos modelos.

Importado por:

DJGM, S.A. DE C.V. (Dorel México)

R.F.C. DJG-140305-GN9

Gabriel Mancera No. 1041 Col. Del Valle. C.P. 03100, Benito Juárez. Ciudad de México, México, Tel.: (55) 6719-9202

PRESENTACIÓN

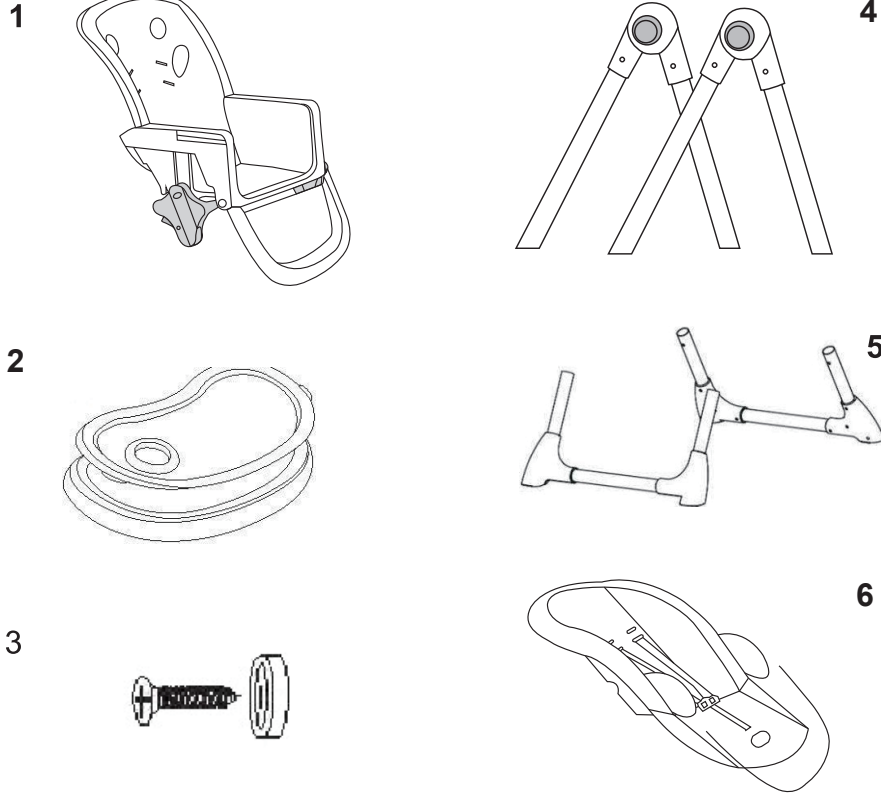

1. Asiento
2. Bandejas
3. Tornillos
4. Patas desoporte derecha e Izquierda
5. Bases delantera y trasera
6. Funda

MONTAJE

1. Patas de soporte

Tome las patas de soporte izquierda y derecha (4). Para abrir mantenga presionado el botón (a) y extienda la pata y despues suelte el botón.

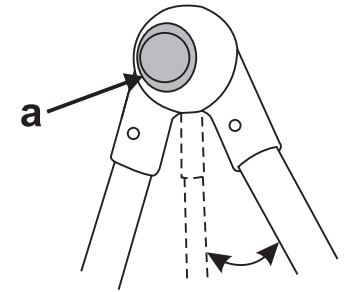

2. Instalación del asiento

Tome las patas, los numero deben estar en la parte de frente. Ingrese el ajuste de altura por la parte superior de las patas. Para levantar la silla mantenga presionado los botones en los soportes de ajuste de altura (b). Hay siete posiciones para ajustar la altura.

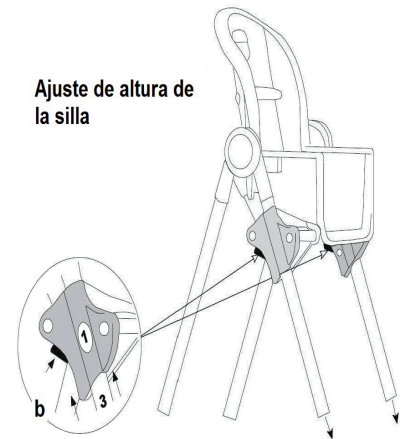

3. Base de Soporte Delantero:

Gire la base de soporte delantero boca abajo. Mantenga las dos patas alineadas y atornille la parte de plastico a la pata, debe de tener la "U" hacia arriba. como se muestra en la imagen.

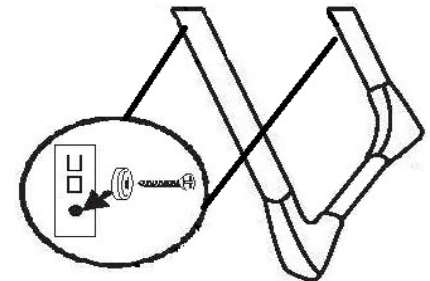

NOTA: Esta pieza como puede o no estar ya instalada de fabrica.

4. Fijando los pies

Gire la silla alta boca abajo. Tenga en cuenta que cada una de las cuatro patas tiene un pasador de resorte. Alinee uno de los pies para que el pequeño agujero en la parte superior del pie se alinee con el pasador.

Empuje con firmeza el pie en cualquiera de los extremos hasta que cada uno de los dos tornillos saltados haga clic en su lugar dentro del pequeño orificio del pie. Repita para otro pie.

Tenga en cuenta que el pata trasera son mas cortas.

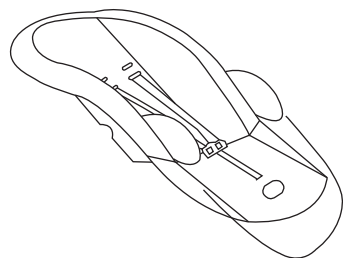
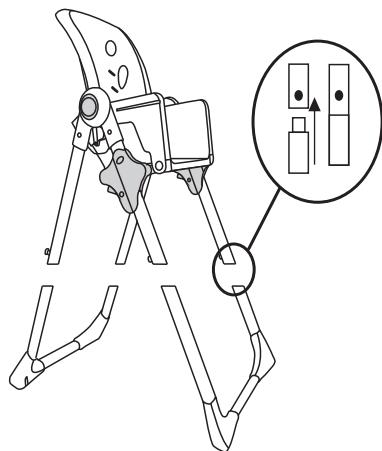

5. Funda

Deslice el funda de la cubierta del asiento hacia atrás sobre el marco trasero curvado.

Asegure el lado del asiento enrollándolos alrededor del marco y sujetando los clips de plástico a cada lado del asiento

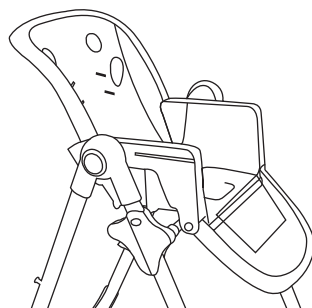

6. Bandejas

Coloque la bandeja en los brazos de la estructura de de la silla y tire las palancas laterales debajo de la charolas (a). Luego deslíce para alcanzar una de las tres posiciones deseadas y suelte las palancas para fijar. Si la bandeja no permanece fija, muevala ligeramente hasta oír un doble clic, que indica que la bandeja esta bloqueada.

Aviso: Nunca deje la bandeja montada en una posición en que las señales de alerta estén visibles.

Para quitar la bandeja tire la palancas ubicadas en los lados la del la bandeja (a).

Para retirar la bandeja superior sujetela y tirela simultaneamente de ambos lados hasta liberarla. Para volver a colocarla posicione la bandeja superior sobre la bandeja inferior y empuje hacia abajo para fijar en su lugar.

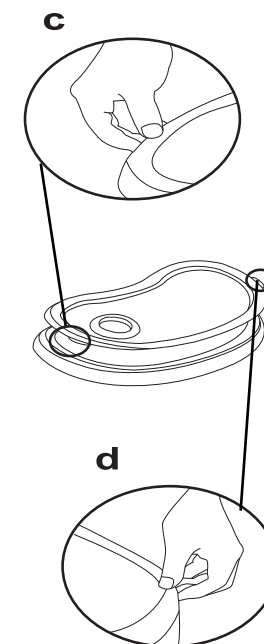
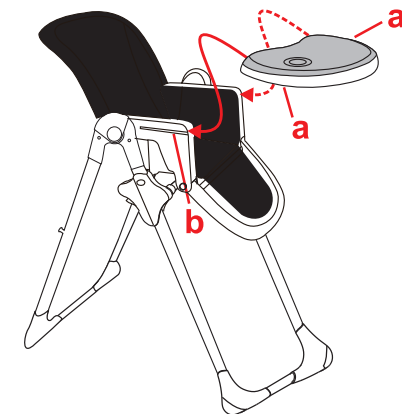

7. Uso

Cinturón de seguridad:

El cinturón suministrado es para mantener seguro a su niño, debe utilizarlo correctamente siempre.

Ajuste las correas de acuerdo con el tamaño según el crecimiento de su niño.

Apretar y soltar: Deslice las hebillas de ajuste hasta conseguir el largo deseado.

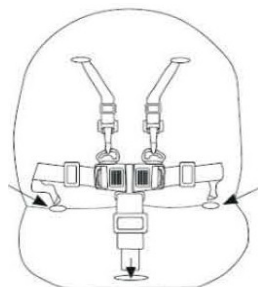
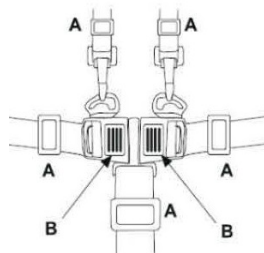

8. Altura del Cinturón:

Para cambiar la altura del cinturón, gire la silla hacia atrás, pase el extremo del cinturón a través del agujero hasta la salida de la correa por la parte frontal, elija otra altura y vuelva a colocar la correa a través del orificio.

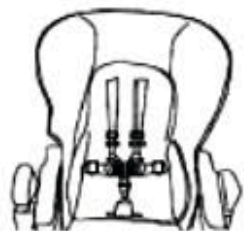

9. Alturas del Asiento:

Para ajustar la altura del asiento, presione ambos botones de ajuste altura (a) para subir o bajar el asiento.

Reclinación: tire la palanca de plástico (b) que se encuentra en la parte posterior del asiento y seleccione una de las posiciones.

Atención: no ajuste la altura del asiento cuando el niño este sentado en la silla.

Importante: si el ajuste del asiento no funciona correctamente después de un periodo de uso y, como parte del mantenimiento, no use lubricantes en aerosol, simplemente limpie con regularidad.

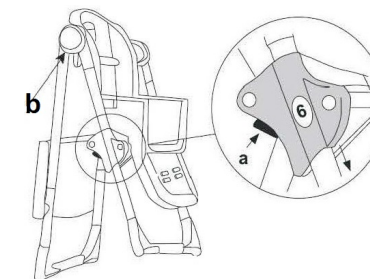
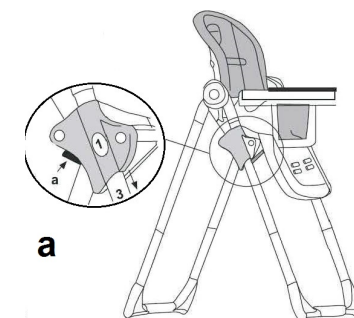

Plegar la Silla:

Para un plegado más compacto inserte la bandeja en la parte posterior de la silla alta de comer.

Para plegar mantenga presionados ambos botones de ajuste de altura (a) y deslice el asiento en la posición 6, luego presione el botón del costado (b) de las patas para cerrar la silla.

Verifique si la silla está correctamente plegada y bloqueada.

AVISOS DE SEGURIDAD

Esté consciente del riesgo de llama directa y otras fuentes de calor como calefacción, etc. en las cercanías de la silla.

No se deben utilizar accesorios no aprobados por el fabricante.

Utilice solamente accesorios vendidos o aprobados por el fabricante. El uso de otros accesorios puede ser peligroso.

No cuelgue peso alguno en la silla de comer. No utilice la silla si algún elemento o componente está dañado o faltante.

Nunca deje al niño solo en una silla y sin supervisión de un adulto.

“Nunca deje sólo al bebé y sin supervisión”.

“Nunca cargue la silla alta con el bebé adentro”.

“Mantenga la silla alta con el bebé alejado de estufas, escaleras y calentadores”.

AVISOS DE SEGURIDAD

ATENCIÓN: USE SIEMPRE UN CINTURÓN DE SEGURIDAD

ATENCIÓN: ESTA SILLA DE COMER NO PUEDE SER UTILIZADA POR UN NIÑO CUYO PESO SEA SUPERIOR A LOS 15 kg.

ATENCIÓN: ASEGUESE DE QUE TODOS LOS DISPOSITIVOS DE BLOQUEO ESTEN ACTIVADOS ANTES DE SU USAR LA SILLA Y QUE EL CINTURÓN DE SEGURIDAD ESTE CORRECTAMENTE ABROCHADO.

ATENCIÓN: MANTENGA LOS EMBALAJES FUERA DEL ALCANCE DEL NINO PARA EVITAR RIESGOS DE ASFIXIA.

LIMPIEZA



1.No lavar; limpiar solo con paño humedo

2.No use cloro ni ablandadores

3.No secar a maquina; seque en modo natural

4.No planchar en seco ni al vapor

5.No lavar en seco