



Safety 1ST

Grow and Go™

8-in-1 Stroller

Max 50 lb (22.7 kg)

Read all instructions BEFORE USING this product.

KEEP INSTRUCTIONS FOR FUTURE USE.

4358-8199B 09/13/22

Safety Information

WARNING:

FOR THE SAFETY OF YOUR CHILD, PLEASE READ THE FOLLOWING WARNINGS AND ASSEMBLY INSTRUCTIONS AND KEEP FOR FUTURE REFERENCE.

- Adult assembly required.
- **NEVER LEAVE CHILD UNATTENDED. ALWAYS** keep child in view when in stroller.
- **AVOID SERIOUS INJURY** from falling or sliding out. **ALWAYS** use the harness system. Check frequently to make sure it is secure.
- **ALWAYS** keep fingers away from moving parts, when folding, unfolding or adjusting stroller to prevent finger entrapment.
- **ALWAYS** make sure stroller is **FULLY OPEN AND LOCKED** before using.
- **ALWAYS** use the brakes when stroller is stopped.
- **ALWAYS** remove protective material and poly bags and dispose before assembly.
- **NEVER** put hot liquids in the cup holder.
- Parent tray, including the cup holders, **CANNOT** exceed 3 lbs (1.4 kg) total.
- **NEVER** use stroller on stairs or escalators.
- **NEVER** rollerblade with stroller.
- **NEVER** allow children to play with or hang onto the stroller.
- **NEVER** allow children to climb into the stroller unassisted. Stroller may tip over and injure child.

- **NEVER** place or hang parcels, bags, or accessories on the handle or canopy. The stroller may tip over or the canopy may collapse.
- This product will become unstable if a parcel bag or rack is used when there is no provision for one.
- This product may become unstable if a parcel bag, other than the one recommended by the manufacturer is used.
- This product will become unstable if the manufacturer's recommended load is exceeded.
- Care must be taken when folding and unfolding the stroller to prevent finger entrapment.
- Child may slip into leg openings and strangle, unless you disengage buckle under the foot rest and press down the foot area to create safe enclosure.
- **DO NOT** carry additional children, goods, or accessories in or on this product except as recommended in the manufacturer's instructions.
- **NEVER** place more than 10 lb (4.5 kg) in the storage basket. If weight is exceeded, hazardous unstable conditions may exist.
- **STROLLER** is only for use with children up to 50 lb (22.7 kg), and **WHEN SEATED**, the midpoint of your child's head is at or below the top of the stroller seat.
- **ONLY** use this stroller with **ONE** child at a time.
- **STROLLER** mode is for use with children who can sit up unassisted and is **NOT** recommended for newborns.
- Failure to follow the steps and warnings on the labels and in the instruction manual can result in serious injury or death to your child.

Contents

Parts of Stroller.....	1	Attaching & Removing Canopy.....	12
Installing Wheels.....	2	Adjusting Canopy	12
Using Parking Brake.....	4	Adjusting Footrest.....	13
Removing Wheels	4	Attaching & Removing Child Tray	14
Modes of Use	5	Parent Tray & Storage Basket Use	15
Car Seat Carrier Mode	6	Securing Child in Stroller Seat.....	16
Removing Car Seat from Stroller Frame or Stroller Seat.....	6	Changing Stroller Seat Harness Strap Height	18
Stroller Seat Mode	7	Adjusting Harness System Length	19
Removing Stroller Seat from Stroller Frame.....	7	Folding Stroller	20
Carriage Mode	8	Unfolding Stroller	21
Travel System Mode	9	Wash & Care of Stroller Parts.....	22
Adjusting Stroller Seat Backrest.....	10	Dorel Juvenile Group Information	23
Adjusting Stroller Seat Positions.....	11	Replacement Parts.....	23
		Warranty	23

Parts of Stroller

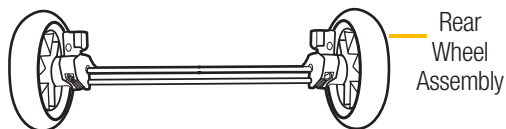
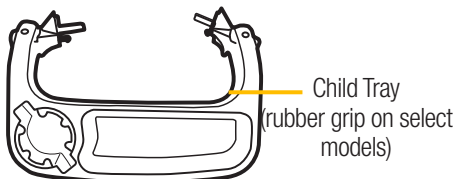
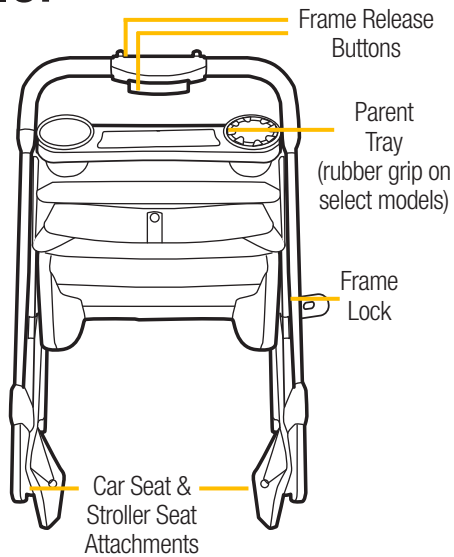
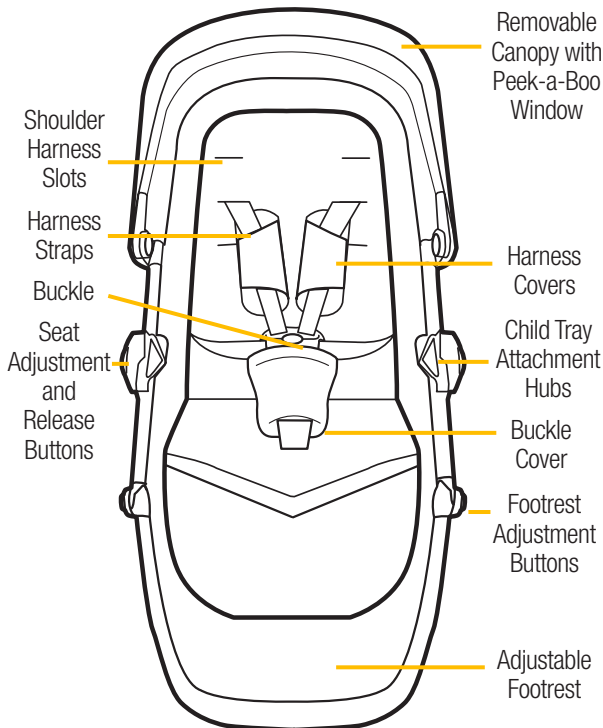

Lay out and identify all of the parts.

If any parts are missing, **do not return this product to the place of purchase.**

Please contact Consumer Care via:

- Phone: 1-800-544-1108
- Text: 1-812-652-2525
- Chat: www.safety1st.com

You will need to know the model number (TR405, TR438, TR462) and manufacture date.

It is located on a label on the stroller frame.

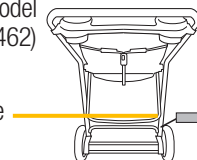

Installing Wheels

Front Swivel Wheels

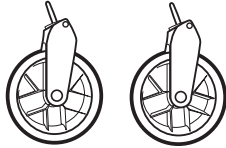

Rear Wheel Assembly



1

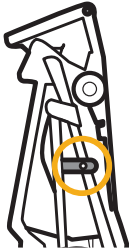

Unfasten frame lock.

2



- Unfold the stroller until you hear it click and lock into fully the open position.
- Lay the stroller down on the floor as shown.



click!

3



Attach the front swivel wheels as shown.



WARNING:

ALWAYS keep fingers away from moving parts, when folding, unfolding, or adjusting stroller to prevent finger entrapment.

4

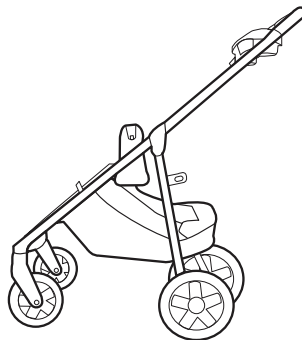
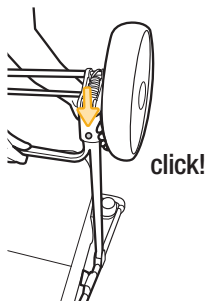
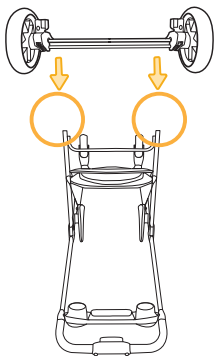

Finished!

NOTE: Pull down on the front wheels and rear wheel assembly to make sure they are attached securely.

- Align the rear wheel assembly hubs with the rear leg posts on the stroller frame.
- The pin on the stroller frame will go into the slot in the wheel assembly hubs as shown.
- Then set the stroller upright.

To use parking brake, see page 4.

For Car Seat Carrier Mode, see page 6.

For Stroller Seat Mode, see page 7.

For Carriage Mode, see page 8.

For Travel System Mode, see page 9.

To fold and unfold stroller, see pages 20-21.

Using Parking Brake

To Lock Parking Brake

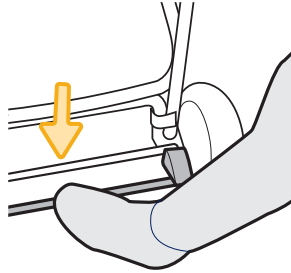
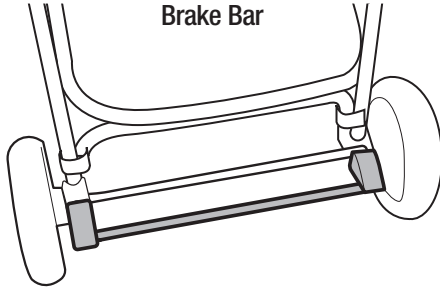

Step on the brake bar to lock.

To Release Parking Brake

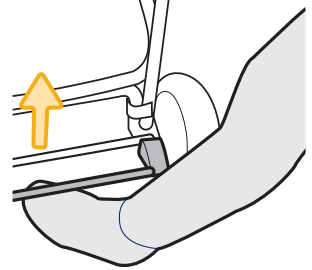

Pull the brake bar up to release.

Removing Wheels

Rear Wheel Assembly

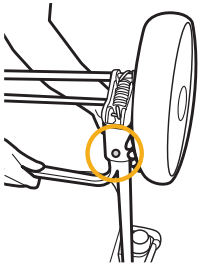

Turn stroller upside down.
Locate the rear wheel
release buttons.

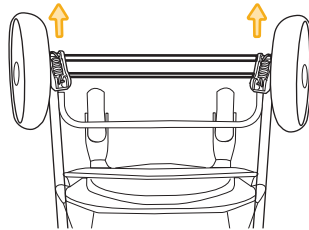

Press the release buttons while
pulling the rear wheel assembly up
and pull it away from the stroller.

Front Swivel Wheels

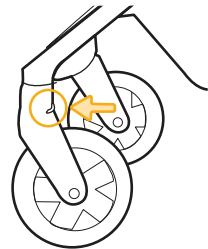

Locate the front wheel
release button.
Press the release button in while
pulling the front wheel down.
Repeat for other side.

Modes of Use

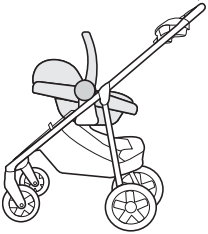

Car Seat Carrier Mode
See page 6.

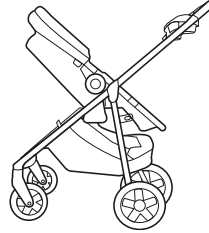

Stroller Seat Mode
See page 7.

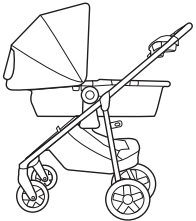
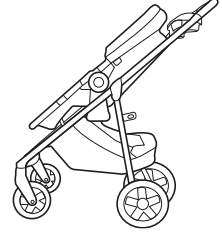

Carriage Mode
See page 8.

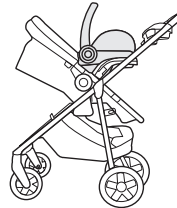
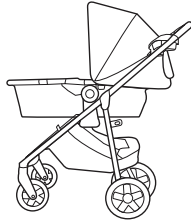

Travel System Mode
See page 9.



Car Seat Carrier Mode

1

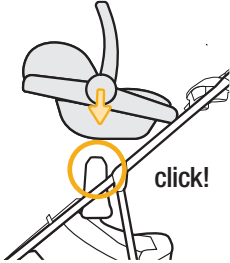

Attach the car seat rear-facing or forward-facing to the attachments on the stroller frame.

2

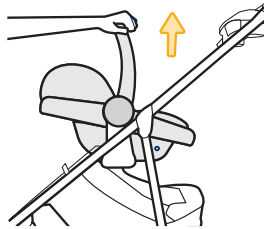

Pull the car seat up either at the carry handle or handle hubs to check if it is attached securely.

Car seat can be used rear-facing or forward-facing. See car seat instruction manual for how to secure your child in the car seat.

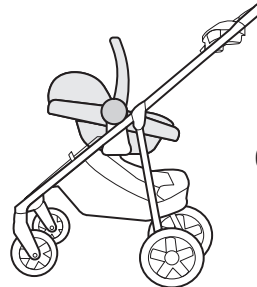

OR



Finished!

Removing Car Seat from Stroller Frame or Stroller Seat

Example shown of an onBoard Model's Stroller Release Handle



Car seat stroller release mechanisms & locations vary by car seat model.

Review your car seat's instruction manual to locate the stroller release mechanism on your car seat.

Illustrations show a generic car seat icon.

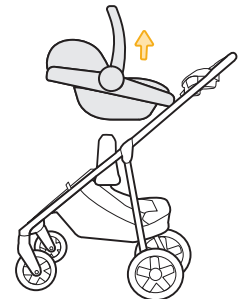
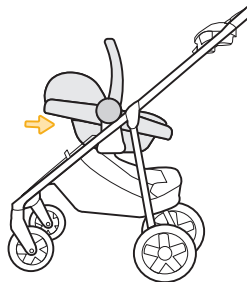

While engaging your car seat's stroller release mechanism, lift the car seat off of the stroller frame.

Stroller Seat Mode

Stroller seat can be used rear-facing or forward-facing.

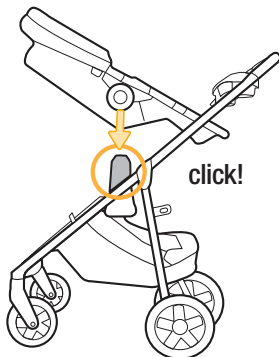

Attach the stroller seat rear-facing or forward-facing to the attachments on the stroller frame.

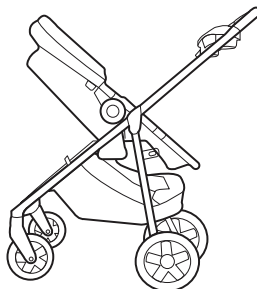

OR

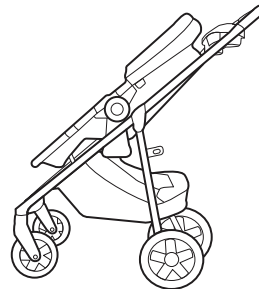

Finished!

To adjust the stroller seat backrest, see page 10.

To adjust positions of the stroller seat, see page 11.

To secure child in stroller seat, see page 16.

Removing Stroller Seat from Stroller Frame

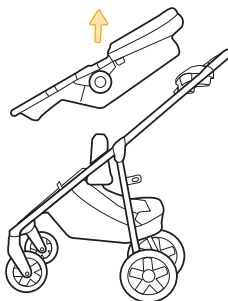
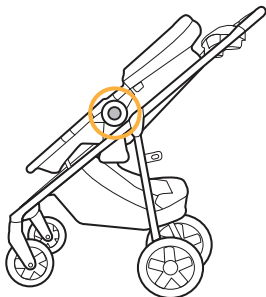

Press the release buttons on each side of the seat all the way in and lift the stroller seat up and off of the stroller frame.

Carriage Mode

Carriage mode can be used rear-facing or forward-facing.

1

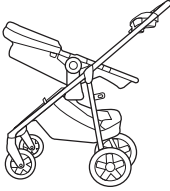

Attach the stroller seat either rear-facing or forward-facing to the attachments on the stroller frame.

2

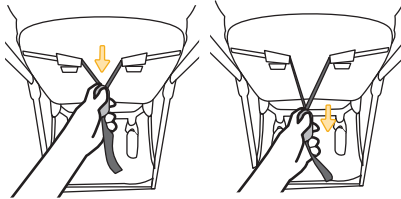

Fully recline the stroller seat backrest. At the back of the stroller seat, press the button on the backrest adjuster all the way and pull it towards you.

For more information about adjusting the backrest, see page 10.

3



Push the seat stroller adjustment buttons and rotate the seat all the way back.

For more information about stroller seat positions, see page 11.

4

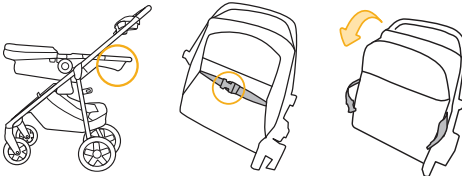

Locate the strap under the footrest. Undo the buckle on the strap as shown.

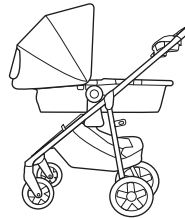

OR

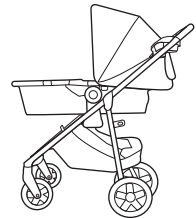

Finished!

! WARNING:

Child may slip into leg openings and strangle, unless you disengage buckle under the foot rest and press down the foot area to create safe enclosure.

Travel System Mode

Stroller seat can be installed rear-facing or forward-facing.
Car seat **MUST ALWAYS** face the stroller seat when in travel system mode.
Child tray **MUST ALWAYS** be used in travel system mode.

1

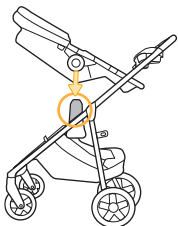

Install the stroller seat either rear-facing or forward-facing to the attachments on the stroller frame. You will hear each side “click” when it is locked into place.

2

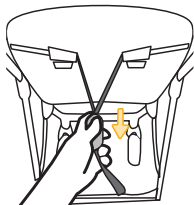

Fully recline the stroller seat backrest.
For more information about adjusting the backrest, see page 10.

3

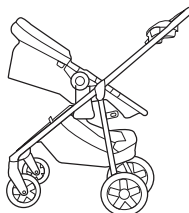

Fold the canopy back. Adjust the stroller seat to the most upright position.
For more information about stroller seat positions, see page 11.

4

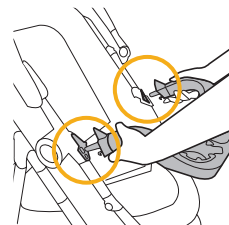

Attach the child tray.
For more information about the child tray, see page 14.

5

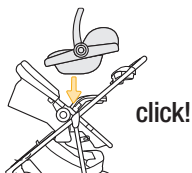

Install the car seat to the attachments on the stroller seat. You will hear each side “click” when it is secure.

6

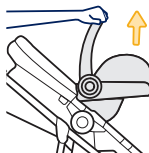

Pull the car seat up either at the carry handle or handle hubs to check if it is attached securely.

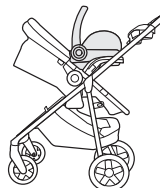

OR

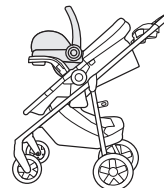

Finished!

To remove carseat from stroller seat, see page 6: Removing Car Seat from Stroller Frame or Stroller Seat.

Adjusting Stroller Seat Backrest

To Recline Backrest

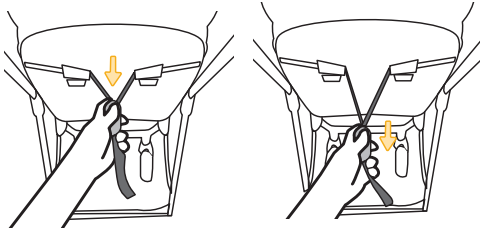

At the back of the stroller seat, slide and hold the button on the backrest adjuster and pull the adjuster away from the seat.

To Make Backrest Upright

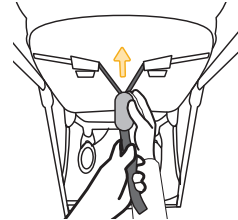

At the back of the stroller seat, hold the loose end of the strap and slide the backrest adjuster up the strap toward the back of the seat.

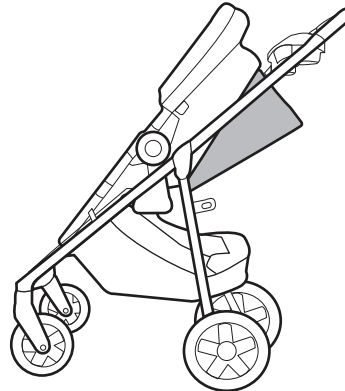
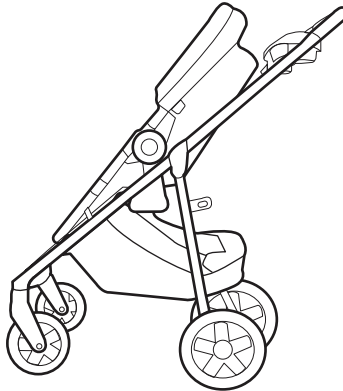

Illustrations show the stroller seat backrest upright and reclined; however there are multiple recline positions.

Adjusting Stroller Seat Positions

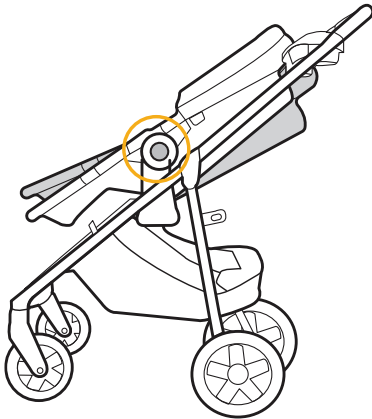

Locate the stroller seat adjustment buttons on each side of the stroller seat.

Press and hold in both of the adjustment buttons until you can rotate the seat backward or forward to the desired position.

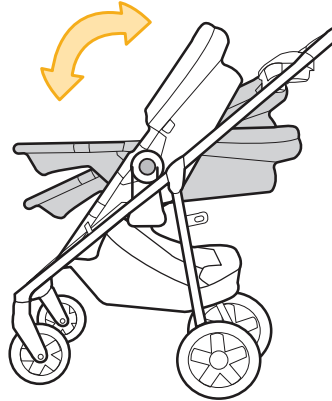

Forward-Facing

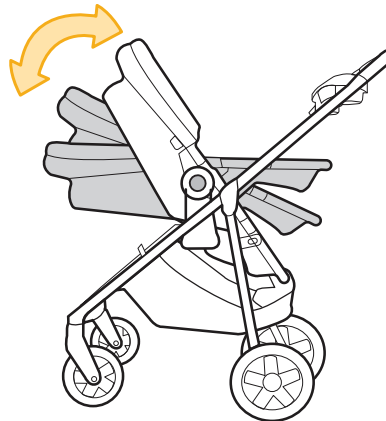

Rear-Facing

Attaching & Removing Canopy

To Attach Canopy

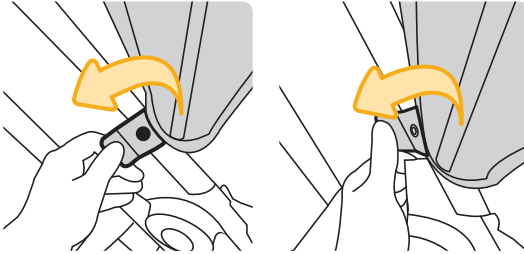

Align the canopy tabs with the attachment on the stroller frame and push the canopy tabs down to snap them to the stroller frame.

To Remove Canopy

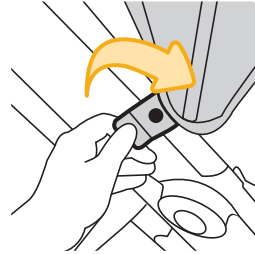

Locate the canopy tabs and pull them forward to remove the canopy from the stroller frame.

Adjusting Canopy

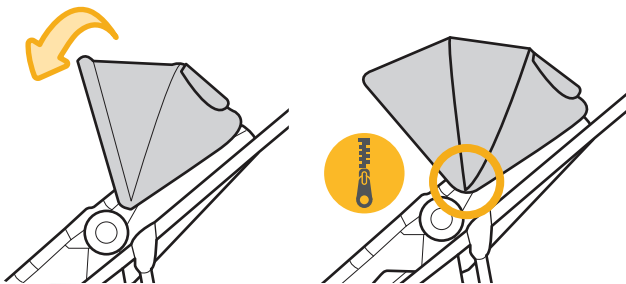

Pull the canopy forward.
On select models: Unzip the canopy to extend it farther.

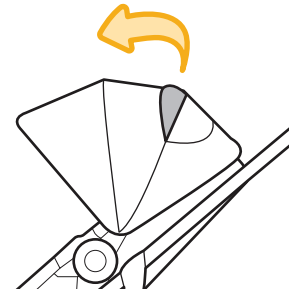

Lift the fabric to access the Peek-a-Boo window.

Adjusting Footrest

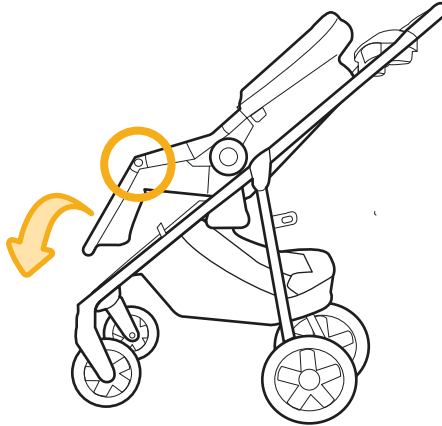

To lower footrest, press the footrest adjustment buttons and push down on the footrest.

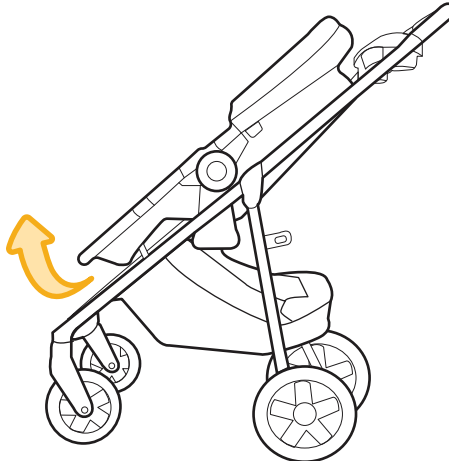

To raise footrest, pull the footrest up until it locks into place.

Attaching & Removing Child Tray

To Attach Child Tray

1

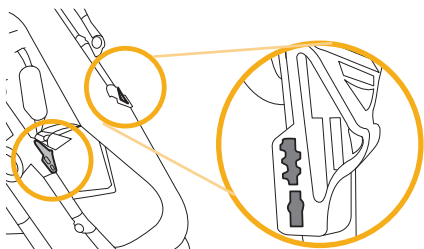

Locate the child tray attachment hubs on each side of the stroller frame.

2

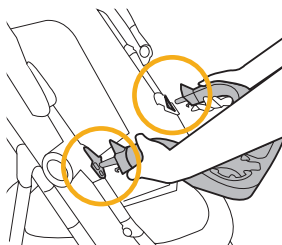

Align the posts on the child tray with the slots in the attachment hubs.

3

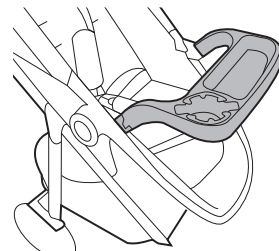

Gently pull out on tray to make sure it is attached securely.

The child tray can also swivel open to make it easier to put in or remove your child.

To Swivel Open

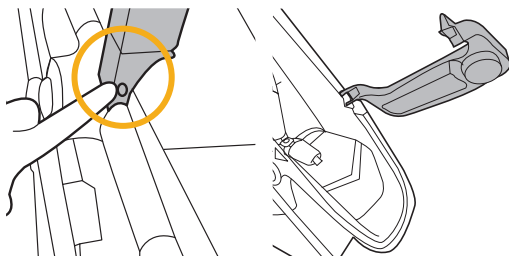

Locate one of the buttons underneath each side of child tray.

Press one button and push the child tray to the side of the stroller frame.

To Remove Child Tray

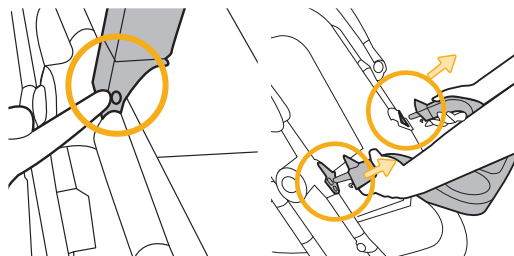

Locate the buttons underneath each side of child tray.

Press both buttons and pull the child tray away from the stroller frame.

Parent Tray & Storage Basket Use



max
10 lb
4,5 kg

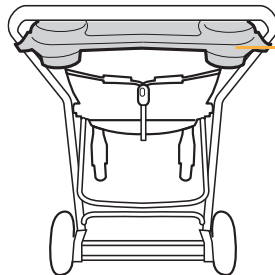
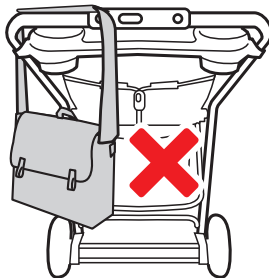

max
3 lbs
1,4 kg

WARNING:

- **NEVER** place more than 10 lb (4.5 kg) in the storage basket. If weight is exceeded, hazardous unstable conditions may exist.
- Parent tray, including the cup holders, **CANNOT** exceed 3 lbs (1.4 kg) total.

Securing Child in Stroller Seat

1

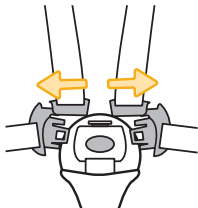

Unbuckle.

2



Place your child in the stroller seat.

3

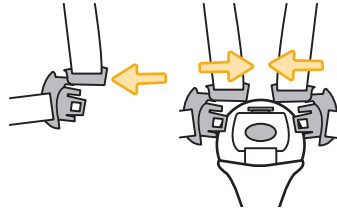

Align the buckle tongue with the tab on top of the buckle. Slide into place.

Repeat for the other side.

4

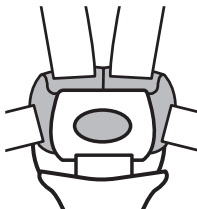

Buckle.

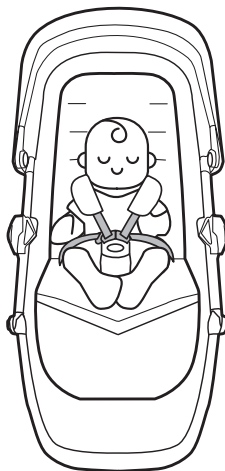

Finished!

WARNING:

- **NEVER LEAVE CHILD UNATTENDED.** **ALWAYS** keep child in view when in stroller.
- **AVOID SERIOUS INJURY** from falling or sliding out. **ALWAYS** use the harness system. Check frequently to make sure it is secure.
- **STROLLER** is only for use with children up to 50 lb (22.7 kg), and **WHEN SEATED**, the midpoint of your child's head is at or below the top of the stroller seat.
- **ONLY** use this stroller with **ONE** child at a time.
- **STROLLER MODE** is for use with children who can sit up unassisted and is **NOT** recommended for newborns.
- Failure to follow these instructions could result in serious injury or death of your child.

Changing Stroller Seat Harness Strap Height

As your child grows, you will need to adjust the harness strap height.

Harness System

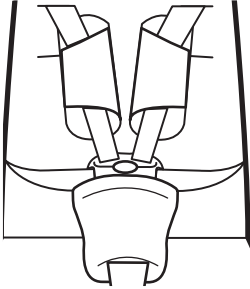

1

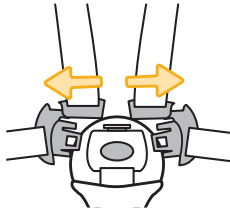

Unbuckle.

2

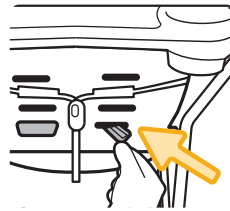

From the back of the stroller seat, push the harness strap retainers through the harness slots.

3

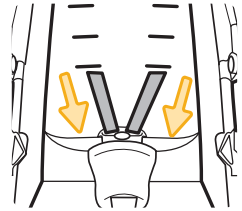

From the front of the stroller seat, pull the harness straps out of the harness slots.

4

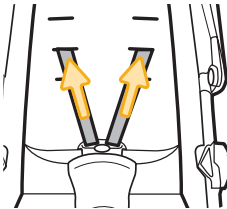

Push the the harness straps into the harness slots closest to your child's shoulders.

5

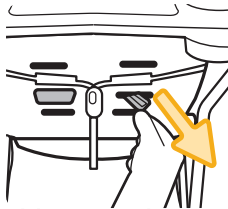

Pull the harness strap retainers through the harness slots.

WARNING:

- Belts must be threaded exactly as shown.
- Failure to follow these instructions could result in serious injury or death of your child.

Adjusting Harness System Length

To Adjust Harness Strap

To Shorten

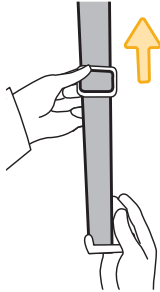

Hold the slide ring in one hand and hold the buckle clip in the other. Slide the ring up.

To Lengthen

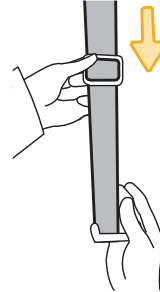

Hold the slide ring in one hand and hold the buckle clip in the other. Slide the ring down.

To Adjust Waist Strap

To Shorten

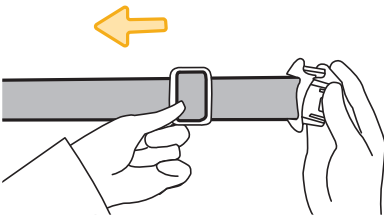

Hold the slide ring in one hand and hold the buckle clip in the other. Slide the ring away from the buckle clip.

To Lengthen

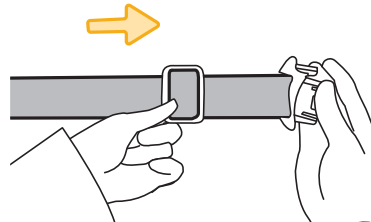

Hold the slide ring in one hand and hold the buckle clip in the other. Slide the ring towards the buckle clip.

Folding Stroller

1

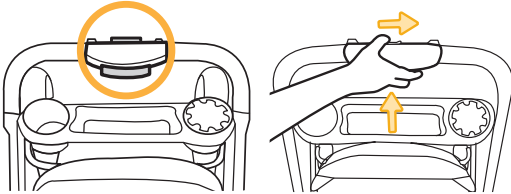

Slide and squeeze the stroller frame release buttons as shown.

Hold them together.

2



Fold the stroller down as shown.

3

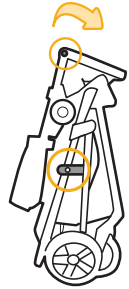

Fasten the frame lock.

Optional: Fold the footrest down.

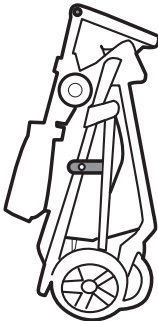

Finished!

NOTE: The stroller can self stand.



WARNING:

ALWAYS keep fingers away from moving parts, when folding, unfolding, or adjusting stroller to prevent finger entrapment.

Unfolding Stroller

1

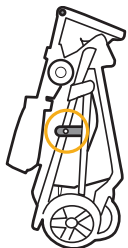

Unfasten the frame lock.

2



Fold the stroller out as shown.

You will hear both sides click when it is fully locked open.

3

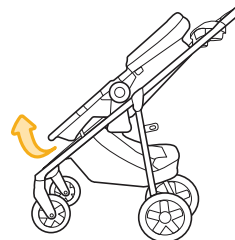

Adjust the footrest to desired position.

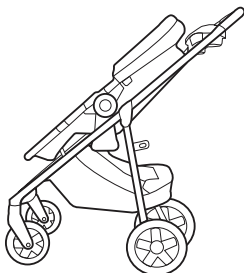

Finished!



WARNING:

ALWAYS keep fingers away from moving parts, when folding, unfolding, or adjusting stroller to prevent finger entrapment.

Wash & Care of Stroller Parts

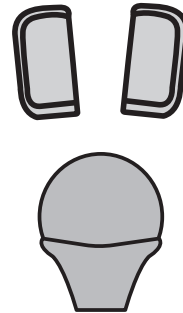
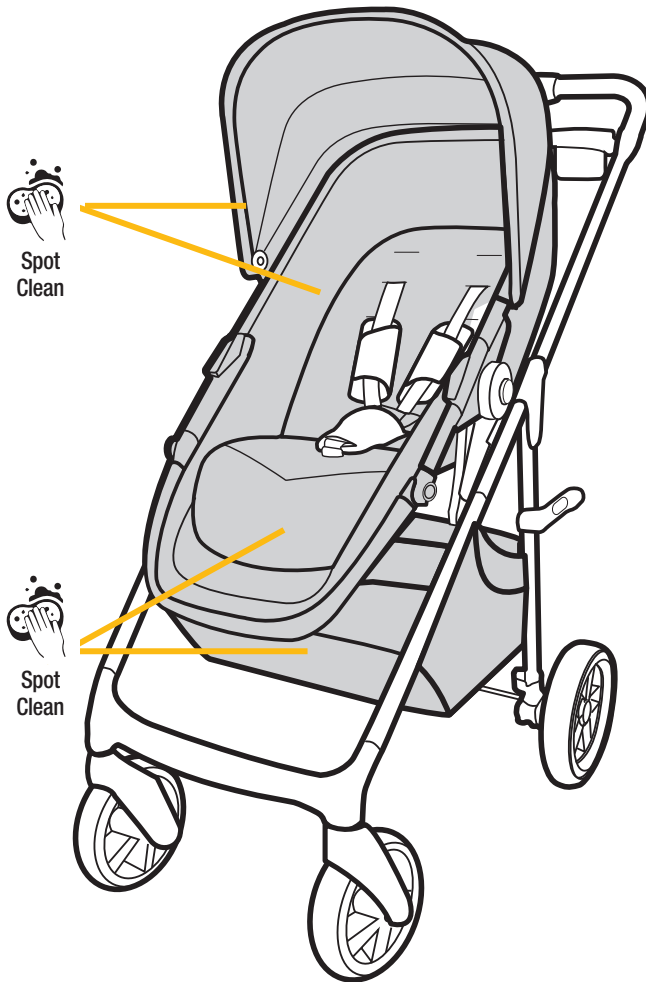

Cleaning Harness Covers & Buckle Cover

- Machine wash separately with cold water on a gentle cycle.
- Do not use bleach.
- Tumble dry separately for 10-12 minutes on low heat.
- Remove immediately.

Dorel Juvenile Group Information

Thank you for choosing this stroller.

The DJG family is committed to creating strollers with the most comfort and convenience available today.

If you have questions or any concerns with this stroller, please contact our Consumer Care Department.

For parts availability and questions, please contact us via phone, text, or chat.

Include the model number and manufacture date (found on a sticker on the stroller frame) and a brief description of the part.

- Rear Wheel Assembly
- Front Swivel Wheels (2)
- Harness Covers (2)
- Child Tray
- Buckle Cover



Call: 1-800-544-1108



Text: 1-812-652-2525



Chat: www.safety1st.com

Hours of Operation:

M-TH: 8:00 AM - 6:00 PM EST

FRI: 8:00 AM - 4:30 PM EST

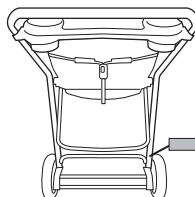

**Date of
Manufacture Label**

Two-Year Limited Warranty

Dorel Juvenile Group, Inc. warrants to the original purchaser that this product (Grow and Go 8-in-1 Stroller), is free from material and workmanship defects when used under normal conditions for a period of two (2) years from the date of purchase. Should the product contain defects in material or workmanship Dorel Juvenile Group, Inc., will repair or replace the product, at our option, free of charge. Purchaser will be responsible for all costs associated with packaging and shipping the product to Dorel Juvenile Group Consumer Care Department at the address noted on the back of this document and all other freight or insurance costs associated with the return. Dorel Juvenile Group will bear the cost of shipping the repaired or replaced product to the purchaser. Product should be returned in its original package accompanied by a proof of purchase, either a sales receipt or other proof that the product is within the warranty period. This warranty is void if the owner repairs or modifies the product or the product has been damaged as a result of misuse. This warranty excludes any liability other than that expressly stated previously, including but not limited to, any incidental or inconsequential damages. SOME STATES DO NOT ALLOW THE EXCLUSION OR LIMITATION OF INCIDENTAL OR CONSEQUENTIAL DAMAGES, SO THE ABOVE LIMITATION OR EXCLUSION MAY NOT APPLY TO YOU. THIS WARRANTY GIVES YOU SPECIFIC LEGAL RIGHTS, AND YOU MAY ALSO HAVE OTHER RIGHTS THAT MAY VARY FROM STATE TO STATE.



Grow and Go™

8-in-1 Stroller

Max 50 lb (22.7 kg)

©2022 Dorel Juvenile Group, Inc. Safety 1st™ and the Safety 1st logo and design are trademarks of Dorel Juvenile Group, Inc. (800) 544-1108 www.safety1st.com. Styles and colors may vary. Les styles et les couleurs peuvent varier. Made in CHINA. Fabriqué en CHINE. Distributed by (distribué par) Dorel Juvenile Group, Inc., 2525 State St., Columbus, IN 47201-7494. Dorel Juvenile Canada, 2233 Argentinia Road, Suite 110, Mississauga, ON L5N 2X7. Importado y Distribuido en Chile por: Comercial e Industrial Silfa S.A. - San Ignacio 0201 / Parque Industrial Portezuelo Quilicura, Santiago Chile. Fono (562) 2339 9000. En Perú por: Comexa S.A. - Los Libertadores 455 - San Isidro, Lima - Perú. Fono (511) 4469014. En Centro América, Caribe y Ecuador por: Best Brands Group S.A. - Av. Balboa, Bay Mall Plaza, Planta Baja, local 9, Panamá. - Fono: (507) 300 2884. En Colombia por: Baby Universe S.A.S. - Via 40 No. 77-29, Barranquilla, Colombia - Fono: (575) 353 1110 Importador: DJGM, S.A. DE C.V. Gabriel Mancera No. 1041 Col. Del Valle, Benito Juárez C.P. 03100 México, Ciudad de México R.F.C. DJG140305GN9 Tel. (55) 67199202 09/13/22 4358-8199B





Safety 1ST

Grow and Go™

Poussette 8 en 1

Max 22.7 kg (50 lb)

**Lire toutes les instructions avant d'utiliser ce produit.
CONSERVEZ LES INSTRUCTIONS POUR RÉFÉRENCE
ULTÉRIEURE.**

4358-8199B 09/13/22

Information sur la sécurité



MISE EN GARDE:

POUR LA SÉCURITÉ DE VOTRE ENFANT, VEUILLEZ LIRE LES MISES EN GARDE SUIVANTES ET LES INSTRUCTIONS D'ASSEMBLAGE ET CONSERVER POUR RÉFÉRENCE ULTÉRIEURE.

- Doit être assemblé par un adulte
- **NE JAMAIS LAISSER L'ENFANT SANS SURVEILLANCE. TOUJOURS** garder l'enfant bien en vue quand il est dans la poussette.
- **ÉVITEZ LES BLESSURES GRAVES** causées par une chute ou une glissade. **TOUJOURS** utiliser la ceinture de sécurité. Vérifiez fréquemment pour vous assurer qu'elle est bien attachée.
- **TOUJOURS** garder les doigts loin des pièces mobiles au moment de plier, déplier ou d'ajuster la poussette pour empêcher de se coincer les doigts.
- **TOUJOURS** s'assurer que la poussette est **OUVERTE ET VERROUILLÉE COMPLÈTEMENT** avant d'utiliser.
- **TOUJOURS** appliquer les freins lorsque la poussette est arrêtée.
- **TOUJOURS** retirer le matériel protecteur et les sacs en plastique et les jeter avant d'assembler.
- **NE JAMAIS** placer de liquide chaud dans le porte-gobelet.
- Le plateau pour parent, y compris les porte-gobelets, **NE PEUVENT PAS** dépasser 1.4 kg (3 lb) au total.
- **NE JAMAIS** utiliser la poussette dans les marches ou escaliers mécaniques.
- **NE JAMAIS** faire de patins à roues alignées avec la poussette.
- **NE JAMAIS** permettre aux enfants de jouer avec ou se suspendre à la poussette.

- **NE JAMAIS** permettre aux enfant de grimper dans la poussette sans aide. La poussette pourrait basculer et blesser l'enfant.
- **NE JAMAIS** placer ou accrocher de colis, sacs ou accessoires sur la poignée ou l'auvent. La poussette peut basculer ou l'auvent peut s'effondrer.
- Ce produit deviendra instable si un sac ou un porte-bagage est utilisé alors qu'il n'y a pas de place pour en avoir un.
- Ce produit peut devenir instable si un sac, autre que celui recommandé par le fabricant est utilisé.
- Le produit deviendra instable si la charge recommandée par le fabricant est dépassée.
- Lors du pliage et du dépliage de la poussette, veillez à ne pas vous coincer les doigts.
- L'enfant peut glisser dans les ouvertures pour les jambes et s'étrangler, à moins que vous désengagiez la boucle sous le repose-pieds et appuyez sur la zone des pieds pour créer un espace sécuritaire.
- **NE PAS** transporter d'enfants supplémentaires, de marchandises ou d'accessoires dans ou sur ce produit à l'exception de ce qui est recommandé dans les instructions du fabricant.
- **NE JAMAIS** placer plus de 4,53 kg (10 lb) dans le panier de rangement. Si le poids est excédé, des conditions instables dangereuses peuvent exister.
- **LA POUSSETTE** doit être utilisée avec des enfants jusqu'à 22,67 kg (50 lb) seulement, et **UNE FOIS ASSIS**, le milieu de la tête de l'enfant doit arriver à égalité ou juste en-dessous du sommet du siège de la poussette.
- Utilisez cette poussette **SEULEMENT** avec **UN** enfant à la fois.
- **LA POUSSETTE** doit être utilisée avec des enfants qui peuvent s'asseoir sans aide, et **N'EST PAS** recommandée pour des nouveau-nés.
- Le non-respect de ces étapes et mises en garde sur les étiquettes et dans le manuel d'instruction peut entraîner des blessures graves ou la mort de votre enfant.

Contenu

Pièces de la poussette	1	Fixation et retrait de l'auvent	12
Installation des roues	2	Réglage de l'auvent	12
Utilisation du frein de stationnement.....	4	Réglage du repose-pieds	13
Modes d'utilisation	4	Fixation et retrait du plateau pour enfant	14
Mode Porte-siège d'auto	5	Utilisation du Plateau pour parent & Panier de rangement.....	15
Car Seat Carrier Mode	6	Attacher l'enfant dans le siège de la poussette ..	16
Retrait du siège d'auto du cadre de la poussette ou du siège de la poussette	6	Modifier la hauteur de la sangle du harnais du siège de la poussette	18
Mode Siège de Poussette	7	Réglage de la longueur du système de harnais ..	19
Retrait du siège de poussette du cadre de la poussette	7	Pliage de la poussette.....	20
Mode Landau	8	Dépliage de la poussette.....	21
Mode Système de voyage	9	Lavage et entretien des pièces de la poussette ..	22
Réglage du dossier du siège de la poussette.....	10	Dorel Juvenile Group Information.....	23
Réglage des positions du siège de la poussette	11	Pièces de rechange	23
		Garantie	23

Pièces de la poussette

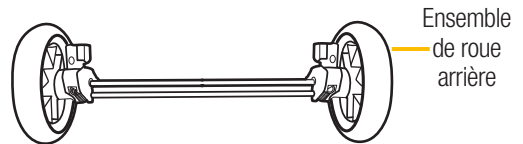
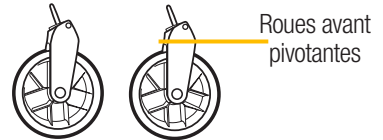
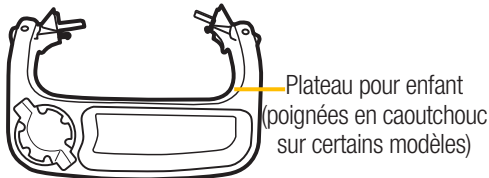
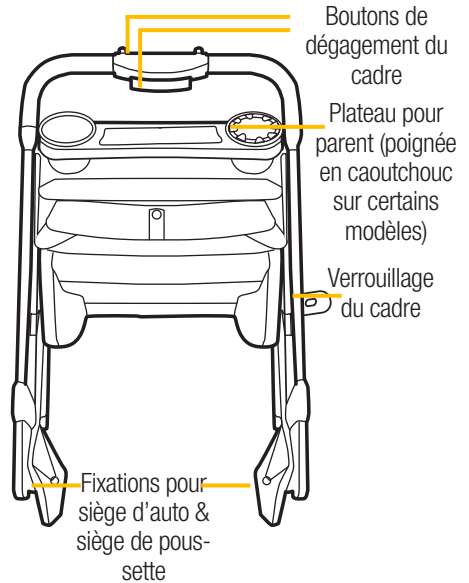
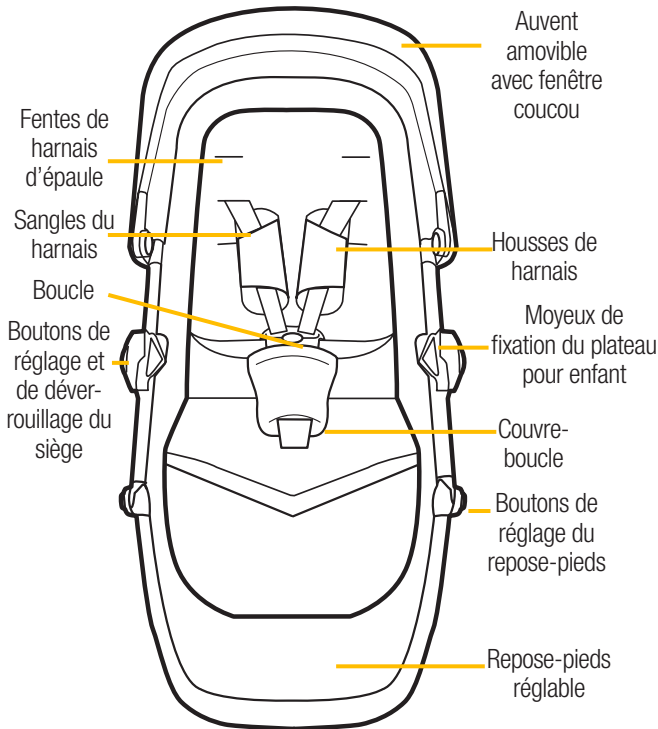

Étalez et identifiez toutes les pièces. Si des pièces sont manquantes, **ne pas retourner ce produit où il a été acheté.**

Veuillez contacter le Service à la clientèle via:

- Téléphone: 1-800-544-1108
- Texto: 1-812-652-2525
- Discuter: www.safety1st.com

Vous aurez besoin de connaître le numéro de modèle (TR405, TR438, TR462) et la date de fabrication.

Il est situé sur une étiquette sur le châssis de la poussette.

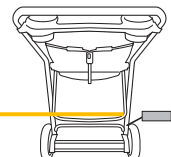

Installation des roues

Roues avant pivotantes

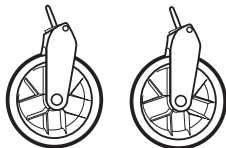

Ensemble de roue arrière



1

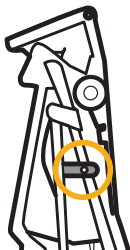

Détachez le verrou du cadre.

2

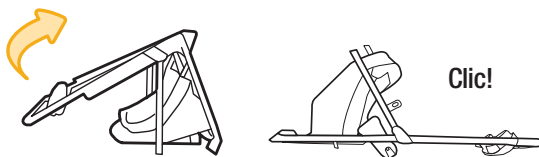

- Dépliez la poussette jusqu'à ce que vous entendiez un clic et verrouillez en position complètement ouverte.
- Déposez la poussette sur le sol comme illustré.

3



Fixez les roues avant pivotantes comme illustré.



MISE EN GARDE:

TOUJOURS garder les doigts éloignés des pièces mobiles, lors du pliage, du dépliage ou du réglage de la poussette pour éviter de se coincer les doigts.

4

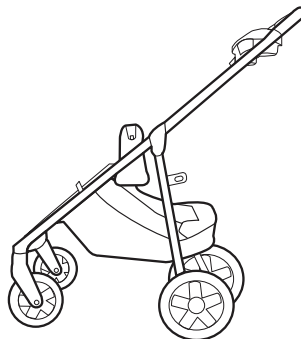
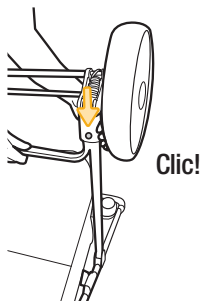
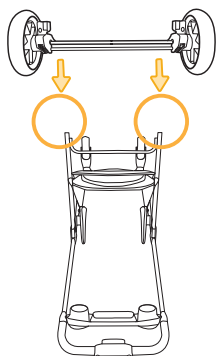

Terminé!

NOTE: Tirez sur les roues avant et l'ensemble de roues arrière pour vous assurer qu'elles sont solidement fixées.

- Alignez les moyeux de l'ensemble de roue arrière avec les montants des pieds arrière sur le cadre de la poussette.
- La goupille sur le cadre de la poussette s'insèrera dans la fente dans les moyeux de l'ensemble de roue comme illustré.
- Ensuite, redressez la poussette.

Pour utiliser le frein de stationnement, voir page 4.
Pour le Mode Porte-Siège d'auto, voir page 6.
Pour le Mode Siège de poussette, voir page 7.
Pour le Mode Landau, voir page 8.
Pour le Mode Système de Voyage, voir page 9.
Pour plier et déplier la poussette, voir pages 20-21.

Utilisation du frein de stationnement

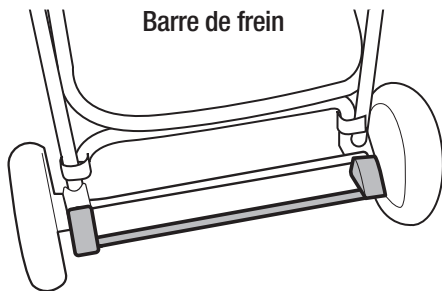

Pour verrouiller le frein de stationnement

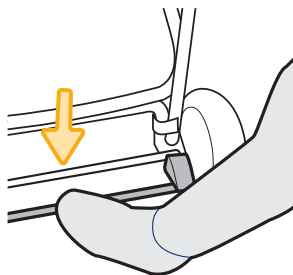

Appuyez sur la barre de frein pour verrouiller.

Pour desserrer le frein de stationnement

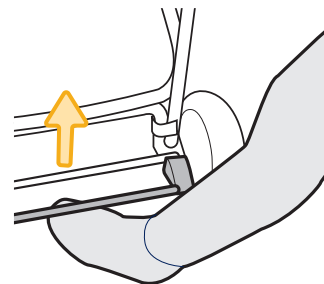

Tirez la barre de frein vers le haut pour la relâcher.

Retrait des roues

Ensemble des roues arrière

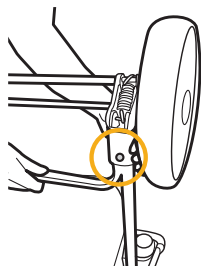

Retournez la poussette à l'envers.

Repérez les boutons de dégagement de la roue arrière.

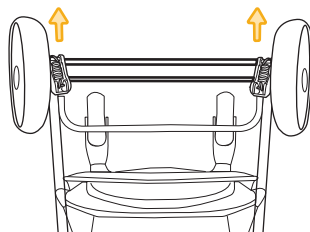

Appuyez sur les boutons de dégagement tout en tirant l'assemblage de roue arrière vers le haut et en le tirant en l'éloignant de la poussette.

Roues avant pivotantes

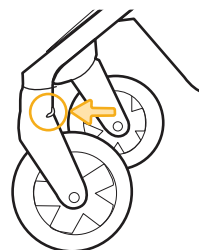

Repérez le bouton de dégagement de la roue avant. Appuyez sur le bouton de dégagement tout en tirant la roue avant vers le bas.

Répétez pour l'autre côté.

Modes d'utilisation

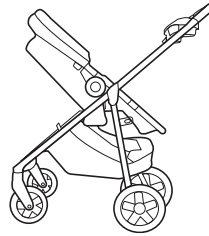
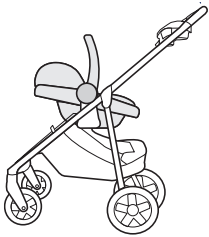

Mode Porte-Siège d'auto
Voir page 6.

Mode Siège de poussette
Voir page 7.

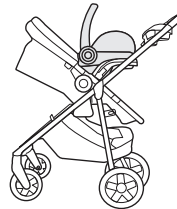
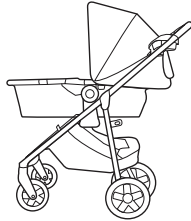
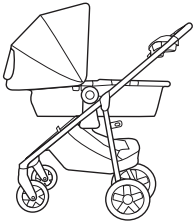

Mode Landau
Voir page 8.

Mode Système de voyage
Voir page 9.

Mode Porte-Siège d'auto

1

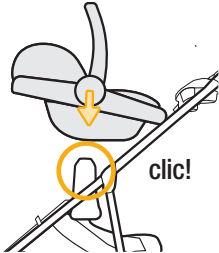

Fixez le siège d'auto orienté vers l'arrière ou vers l'avant aux fixations sur le cadre de la poussette.

2

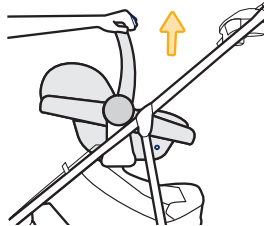

Tirez le siège d'auto vers le haut au niveau de la poignée de transport ou des moyeux de la poignée pour vérifier s'il est bien fixé.

Le siège d'auto peut être utilisé en position face vers l'arrière ou face vers l'avant. Voir le manuel d'instruction du siège d'auto pour savoir comment attacher votre enfant dans le siège d'auto.

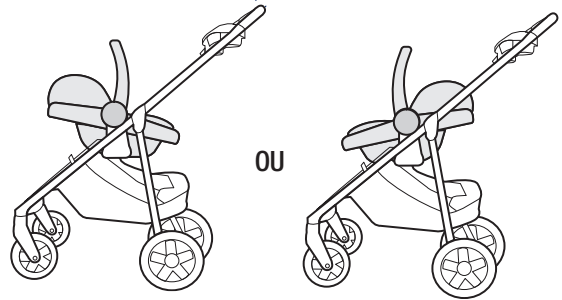

Terminé!

Retirez le siège d'auto du cadre de la poussette ou du siège de la poussette.

Exemple illustré de la poignée de dégagement de la poussette du Modèle onBoard.



Le mécanisme de dégagement du siège d'auto de la poussette et les emplacements peuvent varier selon le modèle du siège d'auto.

Consultez le manuel d'instructions de votre siège d'auto pour localiser le mécanisme de déverrouillage de la poussette de votre siège d'auto.

Les illustrations montrent une icône de siège d'auto générique.

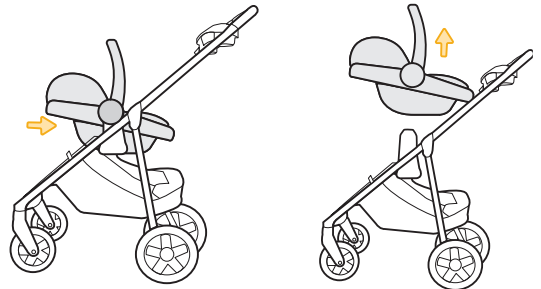

Tout en engageant le mécanisme de verrouillage de la poussette de votre siège d'auto, soulevez le siège d'auto du cadre de la poussette.

Mode Siège de poussette

Le siège de poussette peut être utilisé en position orientée vers l'arrière ou orientée vers l'avant.

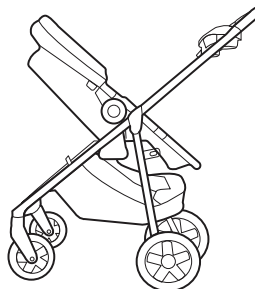
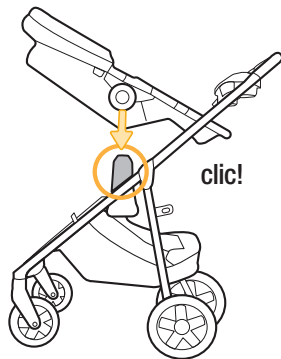

OU

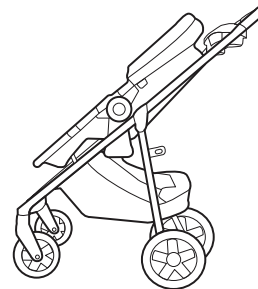

Terminé!

Fixez le siège de poussette en position orientée vers l'arrière ou vers l'avant aux fixations sur le cadre de la poussette.

Pour régler le dossier du siège de poussette, voir page 10.

Pour régler les positions du siège de poussette voir page 11.

Pour attacher l'enfant dans le siège de la poussette, voir page 16.

Retrait du siège de la poussette du Cadre

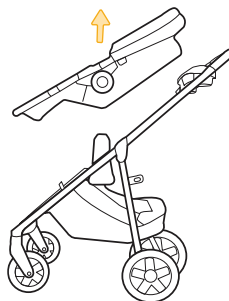
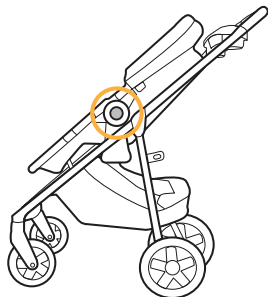

Appuyez à fond sur les boutons de dégagement de chaque côté du siège et soulevez et retirez le siège de la poussette du cadre de la poussette.

Mode Landau

Le Mode Landau peut être utilisé en position orientée vers l'arrière ou orienté vers l'avant.

1



Fixez le siège de la poussette orienté vers l'arrière ou vers l'avant aux fixations sur le cadre de la poussette.

2

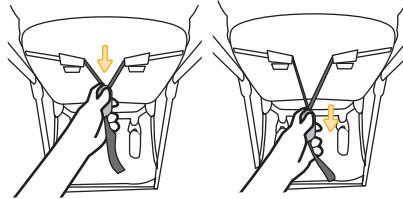

Inclinez complètement le dossier du siège de la poussette. À l'arrière du siège de la poussette, appuyez sur le bouton de réglage du dossier et tirez-le vers vous.

Pour plus d'informations concernant le dossier, voir page 10.

3

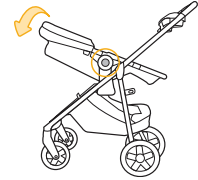

Appuyez sur les boutons de dé-gagement du siège de la poussette et faites tourner le siège complètement vers l'arrière. .

Pour plus d'informations sur les positions du siège de la poussette, voir page 11see page 11.

4

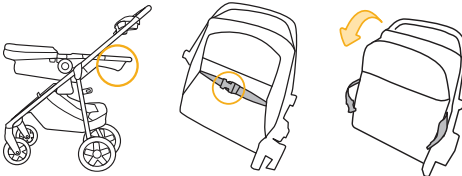

Repérez la sangle sous le repose-pieds.
Déterminez la boucle sur la sangle comme illustré.

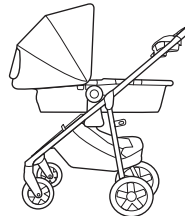

OU

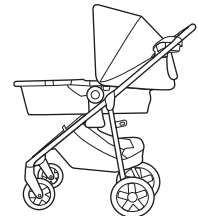

Terminé



MISE EN GARDE:

L'enfant peut glisser dans les ouvertures pour les jambes et s'étrangler, à moins que vous désengagiez la boucle sous le repose-pieds et appuyez sur la zone des pieds pour créer un espace sécuritaire.

Mode Système de voyage

Le siège de la poussette peut être installé orienté vers l'arrière ou vers l'avant. Le siège d'auto **DOIT TOUJOURS** faire face au siège de la poussette lorsqu'il est en mode Système de voyage. Le plateau pour enfant **DOIT TOUJOURS** être utilisé en mode Système de voyage.

1

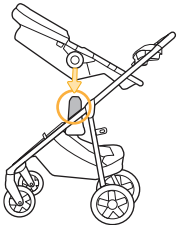

Installez le siège de la poussette orienté vers l'arrière ou vers l'avant sur les fixations sur le cadre de la poussette. Vous entendrez un "clic" de chaque côté lorsqu'il sera verrouillé en place.

2

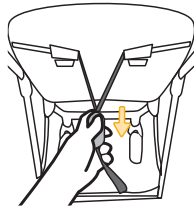

Inclinez complètement le dossier du siège de la poussette.
Pour plus d'informations sur le réglage du dossier, voir page 10.

3

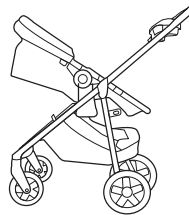

Repliez l'avent vers l'arrière. Réglez le siège de la poussette à la position la plus verticale.
Pour plus d'informations sur les positions du siège de la poussette, voir page 11.

4

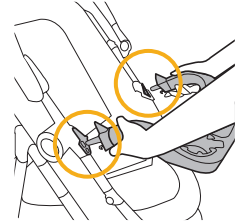

Fixez le plateau pour enfant.
Pour plus d'informations sur le plateau pour enfant, voir page 14.

5

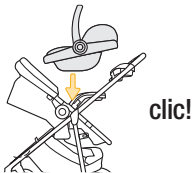

Installez le siège d'auto sur les fixations du siège de la poussette. Vous entendrez un "clic" de chaque côté lorsqu'il sera bien enclenché.

6

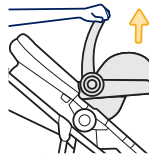

Tirez le siège d'auto vers le haut au niveau de la poignée ou des moyeux de poignée pour vérifier s'il est bien fixé.

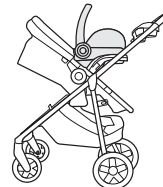

OU

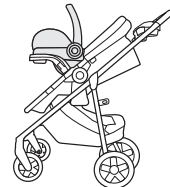

Terminé!

Pour retirer le siège d'auto du siège de la poussette, voir page 6: Retrait du siège d'auto du cadre de la poussette ou du siège de la poussette.

Réglage du dossier du siège de la poussette

Pour incliner le dossier

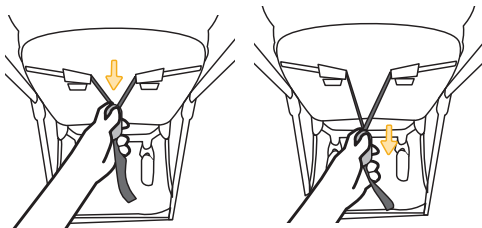

Pour redresser le dossier

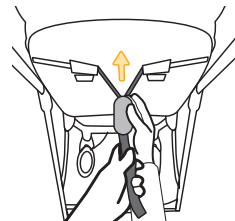

À l'arrière du siège de la poussette, faites glisser et maintenez enfoncé le bouton du dispositif de réglage du dossier et éloignez le dispositif de réglage du siège.

À l'arrière du siège de la poussette, tenez l'extrémité libre de la sangle et faites glisser le dispositif de réglage du dossier vers le haut de la sangle vers l'arrière du siège.

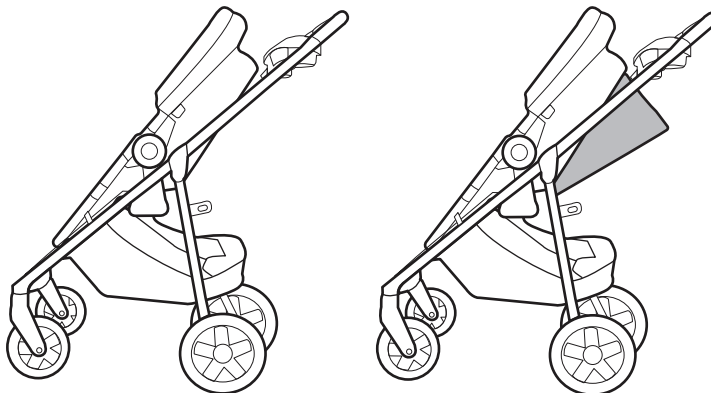

Les illustrations montrent le dossier du siège de la poussette en position verticale et inclinée; cependant, il existe plusieurs positions d'inclinaison.

Réglage des positions du siège de la poussette

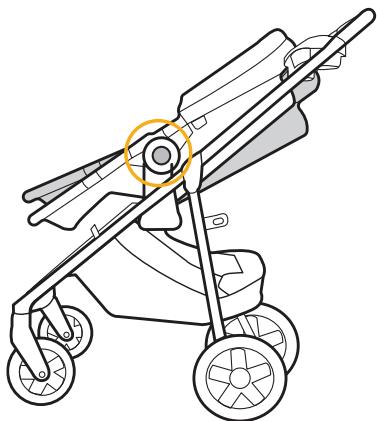

Repérez les boutons de réglage du siège de la poussette de chaque côté du siège de la poussette.

Appuyez et maintenez enfoncés les deux boutons de réglage jusqu'à ce que vous puissiez faire pivoter le siège vers l'arrière ou vers l'avant à la position désirée.

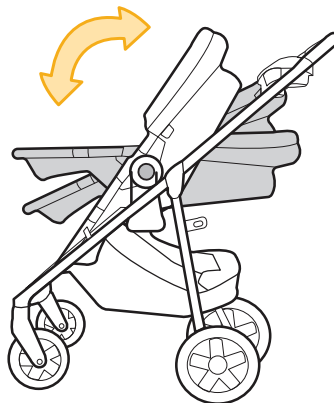

Orienté vers l'avant

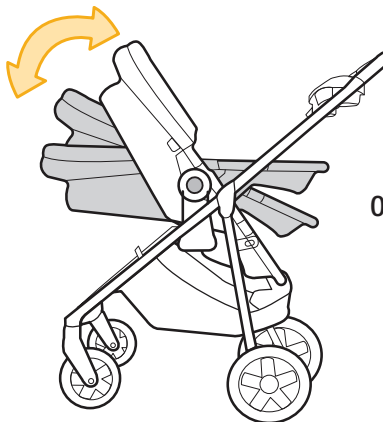

Orienté vers l'arrière

Fixation et Retrait de l'auvent

Fixation de l'auvent

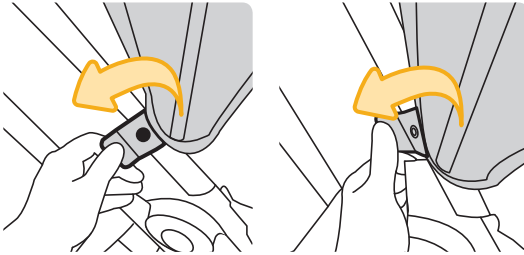

Alignez les languettes de l'auvent avec la fixation sur le cadre de la poussette et poussez les languettes vers le bas pour les enclencher dans le cadre de la poussette.

To Remove Canopy

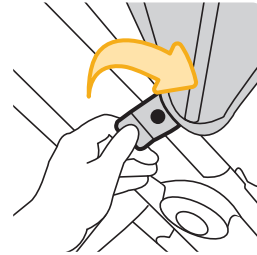

Repérez les languettes de l'auvent et tirez-les vers l'avant pour enlever l'auvent du cadre de la poussette.

Réglage de l'auvent

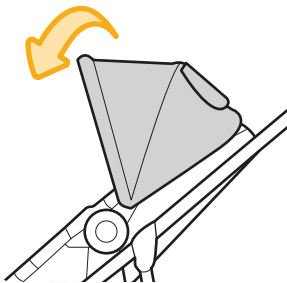

Tirez l'auvent vers l'avant.
Sur certains modèles: Dézippez l'auvent pour l'étendre plus loin.

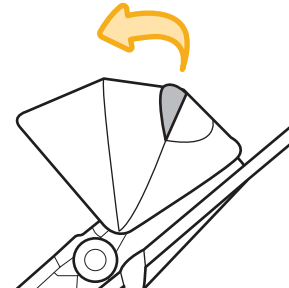
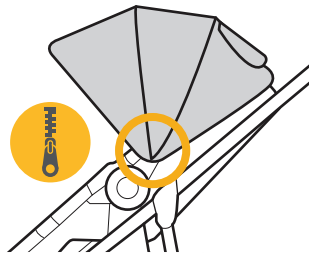

Soulevez le tissu pour accéder à la fenêtre coucou.

Réglage du repose-pieds

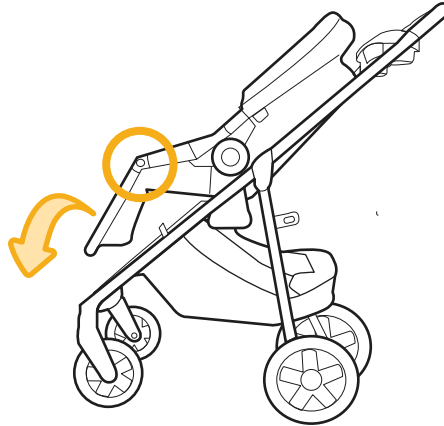

Pour abaisser le repose-pieds, appuyez sur les boutons de réglage du repose-pieds et poussez le repose-pieds vers le bas.

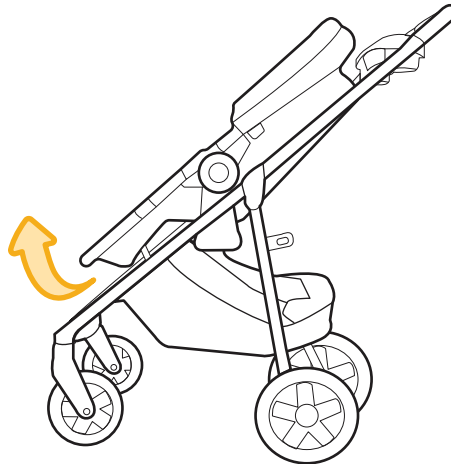

Pour relever le repose-pieds, relevez le repose-pieds jusqu'à ce qu'il s'enclenche en place.

Fixation et Retrait du Plateau pour enfant

Pour fixer le plateau pour enfant

1

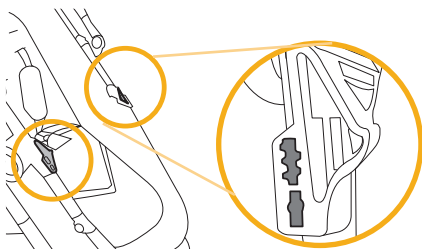

Repérez les moyeux de fixation du plateau pour enfant de chaque côté du cadre de la poussette.

2

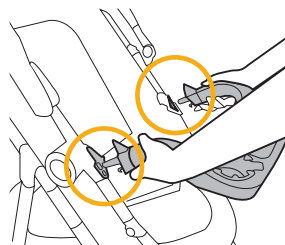

Alignez les goupilles du plateau de l'enfant avec les fentes des moyeux de fixation.

3

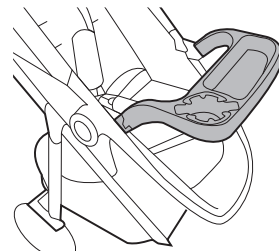

Tirez doucement sur le plateau pour vous assurer qu'il est bien fixé.

Le plateau pour enfant peut aussi s'ouvrir en pivotant pour faciliter l'entrée et la sortie de votre enfant.

Pour ouvrir en pivotant

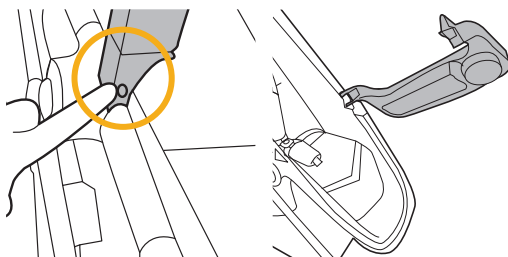

Repérez un des boutons sous chaque côté du plateau pour enfant.

Appuyez sur un des boutons et poussez le plateau pour enfant sur le côté du cadre de la poussette.

Pour enlever le plateau pour enfant

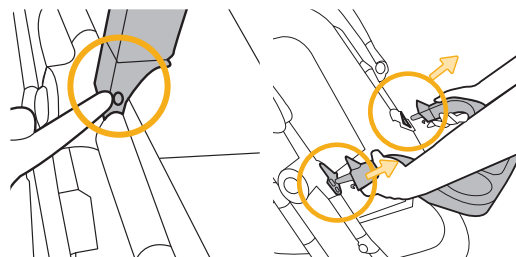

Repérez les boutons sous chaque côté du plateau pour enfant.

Appuyez sur les deux boutons et retirez le plateau pour enfant du cadre de la poussette.

Utilisation du Plateau pour parent & Panier de rangement

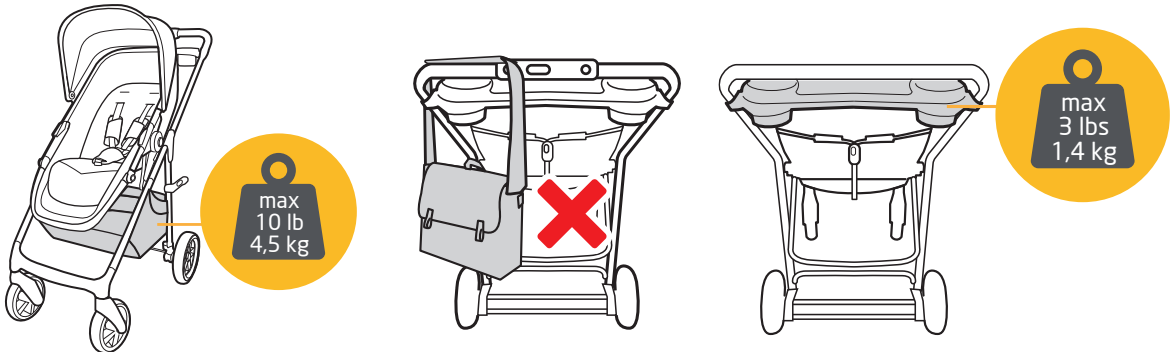

MISE EN GARDE:

- **NE JAMAIS** placer plus de 4.5 kg (10 lb) dans le panier de rangement. Si le poids est dépassé, des conditions instables dangereuses peuvent survenir.
- Le plateau pour parent, y compris les portes-gobelets, **NE PEUVENT PAS** dépasser 1.4 kg (3 lb) au total.

Attacher l'enfant dans le siège de la poussette

1

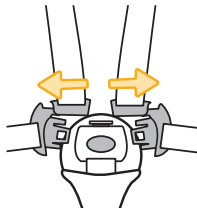

Débouclez.

2



Placez votre enfant dans le siège de la poussette.

3

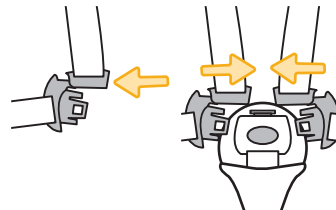

Alignez la languette de la boucle avec la languette de la boucle. Faites glisser en place.

Répétez pour l'autre côté.

4

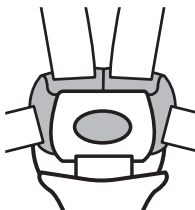

Bouclez.

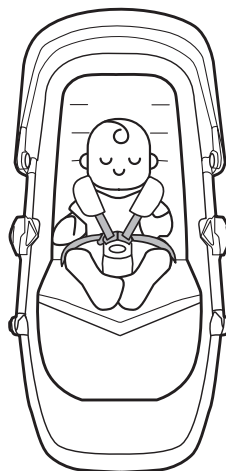

Terminé



MISE EN GARDE:

- **NE JAMAIS LAISSER L'ENFANT SANS SURVEILLANCE. TOUJOURS** garder l'enfant bien en vue quand il est dans la poussette.
- **ÉVITEZ LES BLESSURES GRAVES** causées par une chute ou une glissade. **TOUJOURS** utiliser la ceinture de sécurité.
- **LA POUSSETTE** est uniquement destinée à être utilisée avec des enfants pesant jusqu'à 22.7 kg (50 lb) et, **UNE FOIS ASSIS**, le milieu de la tête de votre enfant arrive à égalité ou en-dessous du haut du siège de la poussette.
- Utilisez cette poussette **UNIQUEMENT** avec **UN** enfant à la fois.
- **LE MODE POUSSETTE** est destiné aux enfants qui peuvent s'asseoir sans aide et **N'EST PAS** recommandé pour les nouveau-nés.
- Le non-respect de ces instructions peut entraîner des blessures graves ou la mort de votre enfant.

Modifier la hauteur de la sangle du harnais

À mesure que votre enfant grandit, vous devrez ajuster la hauteur de la sangle du harnais.

Système de harnais

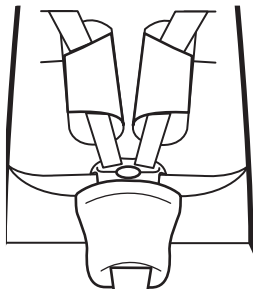

1

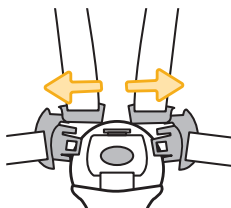

Débouclez.

2

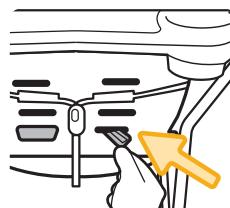

Depuis l'arrière du siège de la poussette, poussez les dispositifs de retenue des sangles du harnais à travers les fentes du harnais.

3

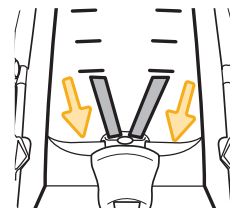

Depuis l'avant du siège de la poussette, tirez les sangles du harnais hors des fentes du harnais.

4

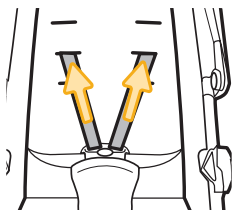

Poussez les sangles du harnais dans les fentes de harnais les plus proches des épaules de votre enfant.

5

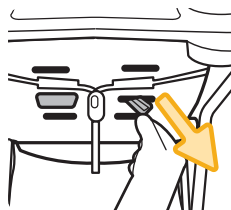

Tirez les dispositifs de retenue des sangles du harnais à travers les fentes du harnais.



MISE EN GARDE:

- Les ceintures doivent être enfilées exactement comme montré.
- Le non-respect de ces instructions peut entraîner des blessures graves ou la mort de votre enfant.

Pour ajuster la sangle du harnais

Pour ajuster la sangle du harnais

Pour raccourcir

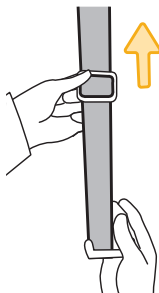

Tenez la bague coulissante d'une main et la pince de la boucle de l'autre. Faites glisser la bague vers le haut.

Pour allonger

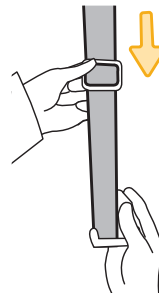

Tenez la bague coulissante d'une main et la pince de la boucle de l'autre. Faites glisser la bague vers le bas.

Pour ajuster la sangle de taille

Pour raccourcir

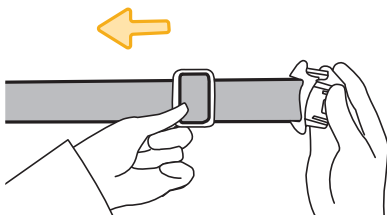

Tenez la bague coulissante d'une main et la pince de la boucle de l'autre. Faites glisser la bague en l'éloignant de la pince de la boucle.

Pour allonger

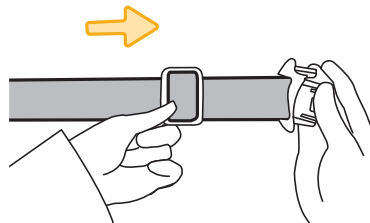

Tenez la bague coulissante d'une main et la pince de la boucle de l'autre. Faites glisser la bague vers la pince de la boucle.

Pliage de la poussette

1

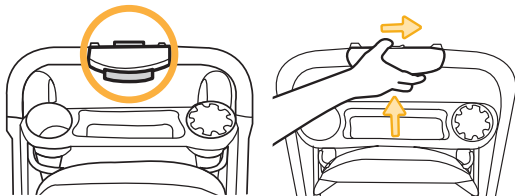

Faites glisser et poussez les boutons de dégagement du cadre de la poussette comme illustré.

Tenez-les ensemble.

2



Pliez la poussette vers le bas comme illustré.

3



Attachez le verrou du cadre.

Option: Pliez le repose-pieds vers le bas.

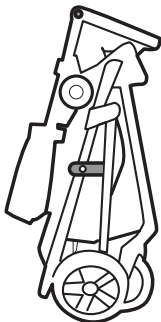

Terminé!

NOTE: La poussette peut tenir debout sans aide.



MISE EN GARDE:

TOUJOURS garder les doigts éloignés des pièces mobiles, lors du pliage, du dépliage ou du réglage de la poussette pour éviter de se coincer les doigts.

Dépliage de la poussette

1

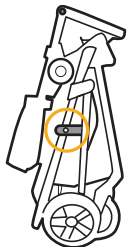

Détachez le verrou du cadre.

2

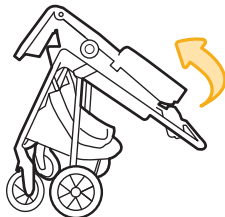

Dépliez la poussette comme indiqué.

Vous entendrez un “clic” de chaque côté lorsqu’elle sera complètement verrouillée en position ouverte.

3

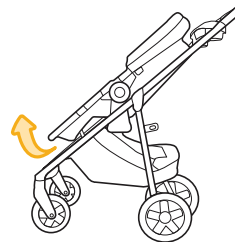

Réglez le repose-pieds à la position désirée.

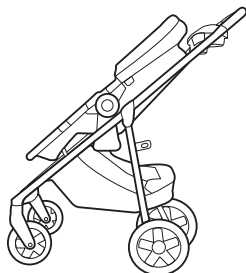

Terminé



MISE EN GARDE:

TOUJOURS garder les doigts éloignés des pièces mobiles, lors du pliage, du dépliage ou du réglage de la poussette pour éviter de se coincer les doigts.

Lavage et Entretien des pièces de la poussette

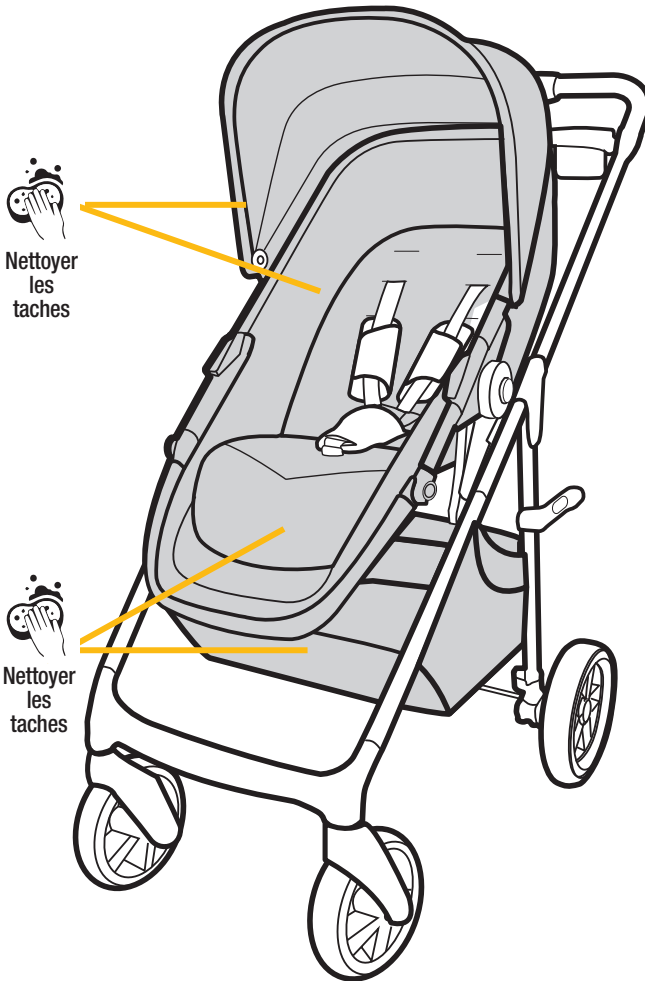

Nettoyer les taches

Nettoyer les taches

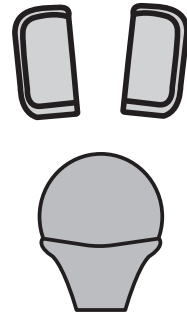

Nettoyer les Couvre-Harnais & le Couvre-Boucle

- Laver à la machine séparément en eau froide au cycle délicat.
- Ne pas utiliser d'eau de Javel
- Sécher par culbutage séparément pendant 10-12 minutes à basse température.
- Retirer immédiatement.

Information Dorel Juvenile Group

Merci d'avoir choisi cette poussette.

La famille DJG s'engage à créer des poussettes offrant le plus de confort et de commodité disponibles aujourd'hui.

Pour connaître la disponibilité des pièces ou si vous avez des questions ou des préoccupations concernant ce produit, veuillez contacter notre Service à la clientèle:

Pour toutes questions et la disponibilité des pièces, veuillez nous contacter par téléphone, SMS, ou clavarder.

Inclure le numéro de modèle et la date de fabrication (trouvés sur un autocollant sur le cadre de la poussette) et une brève description de la pièce.

- Ensemble de roue arrière
- Roues avant pivotantes (2)
- Couvre-Harnais (2)
- Plateau pour enfant
- Couvre-Boucle



Appelez: 1-800-544-1108



SMS: 1-812-652-2525



Clavarder: www.safety1st.com

Heures d'ouverture:

L-J: 8h00 – 18h00 HNE

V: 8h00 – 16h30 HNE

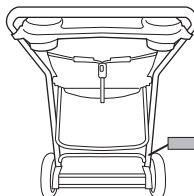

**Autocollant Date de
Fabrication**

Garantie limitée de deux ans

Dorel Juvenile Group, Inc. garantit à l'acheteur original que ce produit, (Grow and Go Poussette 8 en 1 poussette) est exempt de défauts de matériaux et de fabrication lorsqu'il est utilisé dans des conditions normales pour une période de deux (2) ans à compter de la date d'achat. Si le produit présente des défauts de matériaux ou de fabrication, Dorel Juvenile Group, Inc. réparera ou remplacera le produit, à notre choix, gratuitement. L'acheteur sera responsable de tous les coûts liés à l'emballage et à l'expédition du produit au Service à la clientèle de Dorel Juvenile Group à l'adresse indiquée sur la page de couverture et tous les autres frais de transport ou d'assurance associés au retour. Dorel Juvenile Group assumera le coût de l'expédition du produit réparé ou remplacé à l'acheteur. Le produit doit être retourné dans son emballage original accompagné d'une preuve d'achat, soit d'un reçu de caisse ou toute autre preuve que le produit est dans la période de garantie. Cette garantie est nulle si le propriétaire répare ou modifie le produit ou si le produit a été endommagé à la suite d'une mauvaise utilisation. Cette garantie exclut toute responsabilité autre que celle expressément indiquée précédemment, incluant mais sans s'y limiter, aux dommages directs ou indirects. CERTAINES PROVINCES NE PERMETTENT PAS L'EXCLUSION OU LA LIMITATION DE DOMMAGES DIRECTS OU INDIRECTS, PAR CONSÉQUENT LA LIMITATION OU L'EXCLUSION CI-DESSUS PEUT NE PAS S'APPLIQUER DANS VOTRE CAS. CETTE GARANTIE VOUS DONNE DES DROITS LÉGAUX SPÉCIFIQUES, ET VOUS POUVEZ AUSSI AVOIR D'AUTRES DROITS QUI PEUVENT VARIER D'UNE PROVINCE À L'AUTRE.



Grow and Go™

Poussette 8 en 1

Max 50 lb (22.7 kg)

©2022 Dorel Juvenile Group, Inc. Safety 1st™ and the Safety 1st logo and design are trademarks of Dorel Juvenile Group, Inc. (800) 544-1108 www.safety1st.com/ca-en. Styles and colors may vary. Les styles et les couleurs peuvent varier. Made in CHINA. Fabriqué en CHINE. Distributed by (distribué par) Dorel Juvenile Group, Inc., 2525 State St., Columbus, IN 47201-7494. Dorel Juvenile Canada, 2233 Argentinia Road, Suite 110, Mississauga, ON L5N 2X7. Importado y Distribuido en Chile por: Comercial e Industrial Silfa S.A. - San Ignacio 0201 / Parque Industrial Portezuelo Quilicura, Santiago Chile. Fono (562) 2339 9000. En Perú por: Comexa S.A. - Los Libertadores 455 - San Isidro, Lima - Perú. Fono (511) 4469014. En Centro América, Caribe y Ecuador por: Best Brands Group S.A. - Av. Balboa, Bay Mall Plaza, Planta Baja, local 9, Panamá. - Fono: (507) 300 2884. En Colombia por: Baby Universe S.A.S. - Vía 40 No. 77-29, Barranquilla, Colombia - Fono: (575) 353 1110 Importador: DJGM, S.A. DE C.V. Gabriel Mancera No. 1041 Col. Del Valle, Benito Juárez C.P. 03100 México, Ciudad de México R.F.C. DJG140305GN9 Tel. (55) 67199202
09/13/22 4358-8199B

